

Додаток 1
до Порядку розроблення, погодження
та затвердження інвестиційних
програм суб'єктів господарювання
у сфері теплопостачання, ліцензування
діяльності яких здійснюють Рада міністрів
Автономної Республіки Крим, обласні,
Київська та Севастопольська міські
державні адміністрації
(підпункт 1 пункту 2 розділу II)

ПОГОДЖЕНО

Рішення виконавчого комітету
Кременчуцької міської ради
Кременчуцького району
Полтавської області

від 19.03.2021 № 353

ЗАТВЕРДЖЕНО

Директор КП «Теплоенерго»

Віталій ОДНОШЕВНИЙ
(підпис) (Власне ім'я ПРИЗВИЩЕ)



23 " жовтня 2021 року

ІНВЕСТИЦІЙНА ПРОГРАМА

КП «Теплоенерго»

(найменування суб'єкта господарювання)

на 2020 – 2021 роки

Кременчук 2021

**Зміст до інвестиційної програми КП «Теплоенерго» на 2020 – 2021 роки
(зі змінами)**

№ п/п	Зміст	№ сторінки
1	Додаток 2. Інформаційна картка суб'єкта господарювання до інвестиційної програми на 2020-2021 роки	3
2	Пояснювальна записка до розрахунку оцінки економічної ефективності інвестиційної програми на 2020-2021 роки.	5
3	Пояснювальна записка щодо внесення змін до Інвестиційної програми КП «Теплоенерго» на період з 01.10.2020 по 30.09.2021.	7
4	Додаток 3. Фінансовий план використання коштів для виконання інвестиційної програми на 2020-2021 роки	10
5	Додаток 4. Фінансовий план використання коштів для виконання інвестиційної програми та їх урахування у структурі тарифів на 12 місяців.	15
7	Додаток 5. План витрат за джерелами фінансування на виконання інвестиційної програми для врахування у структурі тарифів на 12 місяців.	19
8	Додаток 6. Узагальнена характеристика об'єктів тепlopостачання КП «Теплоенерго» станом на 01.01.2021 рік.	21
9	Пояснювальна записка до Інвестиційної програми КП «Теплоенерго» на 2020-2021 роки (зі змінами).	25
10	Опис заходів Інвестиційної програми КП «Теплоенерго» на 2020-2021 роки (зі змінами).	29
11	Документи фінансової звітності за 2018, 2019 роки (баланс, звіт про фінансові результати, звіт про рух грошових коштів, звіт про власний капітал) КП «Теплоенерго» (копії).	176
12	Додаток 8. Інформаційна згода посадової особи ліцензіата на обробку персональних даних.	193

Додаток 2
до Порядку розроблення, погодження
та затвердження інвестиційних
програм суб'єктів господарювання
у сфері теплопостачання, ліцензування
діяльності яких здійснюють Рада міністрів
Автономної Республіки Крим, обласні,
Київська та Севастопольська міські
державні адміністрації
(підпункт 3 пункту 2 розділу II)

ІНФОРМАЦІЙНА КАРТКА
суб'єкта господарювання до інвестиційної програми
на 2020 – 2021 роки

(строк)

КП «Теплоенерго»

м. Кременчук

1. ЗАГАЛЬНА ІНФОРМАЦІЯ ПРО СУБ'ЄКТА
ГОСПОДАРЮВАННЯ

Найменування суб'єкта господарювання	Комунальне підприємство «Теплоенерго»
Рік заснування	2001р.
Форма власності	комунальна
Місце знаходження	39600, вул. Софіївська, 68, м. Кременчук, Полтавської обл.
Код за ЄДРПОУ	31700972
Прізвище, ім'я, по батькові посадової особи суб'єкта господарювання, посада	Одношевний Віталій Миколайович - директор
Тел., факс, e-mail	тел. +38(0536) 758722, тел/факс +38 (0536) 758719 E-Mail: office@kremenchuk-teplo.org.ua
Ліцензія на транспортування теплової енергії магістральними та місцевими (розподільчими) тепловими мережами	№286 від 17.08.2012 видана Полтавською обласною державною адміністрацією
Ліцензія на постачання теплової енергії	№286 від 17.08.2012 видана Полтавською обласною державною адміністрацією
Ліцензія на виробництво теплової енергії (крім діяльності з виробництва теплової енергії на теплоелектроцентралях, теплоелектростанціях, атомних електростанціях і когенераційних установках та установках з використанням нетрадиційних або поновлюваних джерел енергії)	№286 від 17.08.2012 видана Полтавською обласною державною адміністрацією
Ліцензія на виробництво теплової енергії на теплоелектроцентралях та установках з використанням нетрадиційних або поновлюваних джерел енергії	відсутня
Ліцензія на господарську діяльність,	відсутня

пов'язану із створенням об'єктів архітектури	
Статутний капітал суб'єкта господарювання, тис. грн	75991,00
Балансова вартість активів, тис. грн	208968,00
Амортизаційні відрахування за останній звітний період, тис. грн	11797,00
Заборгованість зі сплати податків, зборів (обов'язкових платежів)	відсутня

2. ЗАГАЛЬНА ІНФОРМАЦІЯ ПРО ІНВЕСТИЦІЙНУ ПРОГРАМУ

Цілі інвестиційної програми	Зниження експлуатаційних витрат та підвищення якості надання послуг
Строк реалізації інвестиційної програми	Протягом 12 місяців
На якому етапі реалізації заходів, зазначених в інвестиційній програмі, суб'єкта господарювання	Проектування, планування, закупівля матеріалів та обладнання
Головні етапи реалізації інвестиційної програми	Будівельно-монтажні роботи Закупівля обладнання

3. ВІДОМОСТІ ПРО ІНВЕСТИЦІЇ ЗА ІНВЕСТИЦІЙНОЮ ПРОГРАМОЮ

Загальний обсяг інвестицій, тис. грн (без ПДВ)	10131,17
власні кошти	10131,17
позичкові кошти	0
залучені кошти	0
бюджетні кошти	0
Напрямки використання інвестицій (у % від загального обсягу інвестицій):	
Заходи зі зниження питомих витрат, а також втрат ресурсів	71,4 %
Заходи щодо забезпечення технологічного та/або комерційного обліку ресурсів	0,4 %
Заходи щодо впровадження та розвитку інформаційних технологій	0
Заходи щодо модернізації та закупівлі транспортних засобів спеціального та спеціалізованого призначення	0
Заходи щодо підвищення екологічної безпеки та охорони навколишнього середовища	0
Інші заходи	28,2 %

4. ОЦІНКА ЕКОНОМІЧНОЇ ЕФЕКТИВНОСТІ ІНВЕСТИЦІЙНОЇ ПРОГРАМИ

Чиста приведена вартість (тис. грн)	9557,71
Внутрішня норма дохідності, %	80,74
Дисконтований період окупності, років	3,4
Індекс прибутковості, коефіцієнт	1,313

Директор

КП «Теплоенерго»

М.П.



(підпис)

Віталій ОДНОШЕВНИЙ

(Власне ім'я ПРИЗВИЩЕ)

Пояснювальна записка до розрахунку оцінки економічної ефективності інвестиційної програми на 2020-2021 роки

Розрахунок оцінки економічної ефективності Інвестиційної програми КП «Теплоенерго» на 2020-2021 роки виконано за прикладом, який наведено на офіційному сайті Національної комісії, що здійснює державне регулювання у сферах енергетики та комунальних послуг.

Розрахунок прогнозованих показників ефективності інвестиційної програми

- інвестиційні витрати (загальна сума колонки 4 Додатку 3 Порядку) – 10131,17 тис. грн;
- річний економічний ефект від впровадження інвестиційних заходів становить (загальна сума колонки 20 Додатку 3 Порядку) – 3 621,33 тис. грн;
- ставка дисконтування – 6,0%; (ставка НБУ – затверджено рішенням Правління Національного банку України від 21 січня 2021 року № 16-рш “Про розмір облікової ставки”).

1) Чиста приведена вартість (NPV)

Чиста приведена вартість розраховується за формулою, грн:

$$NPV = -\sum I_k / (1+r)^k + \sum CF_k / (1+r)^k$$

де CF_k – потік коштів (доходів) (річний економічний ефект) від впровадження інвестиційного заходу у k -му році, грн.,

r – ставка дисконтування,

I_k – інвестиційні витрати у k -му році, грн.

$$NPV = 9\,557,71 \text{ тис. грн.}$$

2) Внутрішня норма дохідності (IRR)

Для розрахунку внутрішньої норми дохідності інвестиційної програми використовуємо функцію ВСД (внутрішня ставка дохідності) програмного комплексу EXCEL за таким алгоритмом:

$$IRR = \text{функція ВСД} (-10\,131,17; 3\,416,35 + 3\,222,97 + 3\,040,54 + 2\,868,43) = 80,74\%$$

3) Дисконтований період окупності (DPP)

Перераховуємо грошові потоки у вигляді поточних вартостей для кожного року, грн.:

$$PV_k = CF_k / (1+r)^k,$$

$$PV_1 = (9\,557,71 / (1+0,06))^1 = 3\,416,35 \text{ тис. грн.},$$

$$PV_2 = (9\,557,71 / (1+0,06))^2 = 3\,222,97 \text{ тис. грн.},$$

$$PV_3 = (9557,71 / (1+0,06)^3) = 3\,040,54 \text{ тис.грн,}$$

$$PV_4 = (9557,71 / (1+0,06)^4) = 2\,868,43 \text{ тис.грн}$$

Сума $PV_1+PV_2+PV_3+PV_4=12\,548,29$ тис.грн, що більше розміру дисконтованих інвестицій (9 557,71 тис.грн) на 2 990,58 тис.грн. Якщо припустити, що приплив коштів надходить рівномірно протягом всього періоду (за замовчуванням передбачається, що кошти надходять у кінці періоду) то можна обчислити залишок від 4 року

$$DPP = \sum CF_{1-20}/(1+r)^{1-30} \geq I_1/(1+r)^1$$

Залишок 4 – го року: $1 - (12\,548,29 - 9\,557,71) / 2\,868,43 = 1 - 1,043 = - 0,043$ років, таким чином відшкодування первісних інвестиційних витрат відбудеться за $4 - 0,043 = 3,957 \approx 3,96$ роки

4) Індекс прибутковості проекту (Інвестиційної програми)

$$PI = (\sum CF_k / (1+r)^k) / (\sum I_k / (1+r)^k)$$

$$PI = 12\,548,29 \text{ тис.грн} / 9557,71 \text{ тис.грн} = 1,313.$$

Директор

Начальник ФЕВ



В. ОДНОШЕВНИЙ

Н. ГЛАДКОВА

Пояснювальна записка щодо внесення змін до Інвестиційної програми КП «Теплоенерго» на період з 01.10.2020 по 30.09.2021

Діюча інвестиційна програма КП «Теплоенерго» на період з 01.10.2020 по 30.09.2021 була розроблена згідно Порядку розроблення, погодження та затвердження інвестиційних програм суб'єктів господарювання у сфері теплопостачання, затвердженого наказом Міністерства регіонального розвитку, будівництва та житлово-комунального господарства України від 14.12.2012 № 630 та погоджена рішенням № 1288 від 31.08.2020 виконавчого комітету Кременчуцької міської ради Полтавської області.

Станом на теперішній час у підприємства виникла потреба у внесенні змін щодо вартості робіт, закупівлі обладнання, матеріалів більше ніж на 5 відсотків від зафіксованої в інвестиційній програмі. Також є потреба у зміні запланованих заходів, способу їх виконання в зв'язку з обставинами, яких КП «Теплоенерго» не могло передбачити.

03.11.2020 набув чинності наказ Міністерства розвитку громад та територій України за № 191 від 19.08.2020 «Про затвердження порядку розроблення, погодження та затвердження інвестиційних програм суб'єктів господарювання у сферах теплопостачання, централізованого водопостачання та водовідведення, ліцензування діяльності яких здійснюють Рада міністрів Автономної Республіки Крим, обласні, Київська та Севастопольська міські державні адміністрації» (надалі – Порядок). Цей Порядок установлює механізм розроблення, погодження та затвердження інвестиційних програм суб'єктів господарювання у сфері теплопостачання, ліцензування діяльності яких здійснюють Рада міністрів Автономної Республіки Крим, обласні, Київська та Севастопольська міські державні адміністрації, та суб'єктів господарювання, що надають (або мають намір надавати) послуги з постачання теплової енергії та постачання гарячої води, з метою визначення обґрунтованості запланованих ними капіталовкладень та/або витрат у структурі інвестиційної складової тарифів на теплову енергію за регульованим тарифом, тарифів на послуги з постачання теплової енергії і постачання гарячої води, встановлених на принципах економічної доцільності, а також цільового використання коштів цими суб'єктами господарювання. Дія цього Порядку поширюється на суб'єктів природних монополій та суб'єктів господарювання на суміжних ринках, які відповідно до Закону України «Про ліцензування видів господарської діяльності» отримали відповідну ліцензію на право провадження господарської діяльності з виробництва теплової енергії (крім діяльності з виробництва теплової енергії на теплоелектроцентралях, теплоелектростанціях, атомних електростанціях і когенераційних установках), її транспортування магістральними і місцевими (розподільчими) тепловими мережами та постачання, та суб'єктів господарювання, що надають (або мають намір надавати) послуги з постачання теплової енергії і постачання гарячої води (далі - суб'єкти господарювання).

Керуючись п.1 розділу V Порядку КП «Теплоенерго» звертається з пропозицією про внесення змін до діючої Інвестиційної програми, а саме:

1. В заході «Придбання частотних перетворювачів», на основі проведеного аукціону по відкритим торгам UA-2021-01-06-001426-с, змінити суму заходу з 617,93 тис. грн на 708,20 тис. грн за 14 одиниць.

2. В заході «Придбання причепа тракторного самоскидного 2ПТС», на основі проведеного аукціону по відкритим торгам UA-2020-10-21-003239-б, змінити суму заходу з 123,33 тис. грн на 114,08 тис. грн за 1 одиницю.

3. В заході «Придбання пірометра», змінити кількість одиниць придання спеціалізованого обладнання заходу з 7 одиниць на 4 одиниці спеціалізованого обладнання та суму заходу з 157,50 тис. грн на 90,00 тис. грн.

4. В заході «Придбання мотопомпи для брудної води», на основі проведеного аукціону по відкритим торгам UA-2020-11-27-002495-с, змінити суму заходу з 107,63 тис. грн на 125,57 тис. грн за 4 одиниці.

5. За рахунок скорочення об'єму та вартості проведення робіт у поточному періоді заходу «Ремонт теплотраси між ТК-1/6 та ЦТП 248 м-ну Раківка» змінити назву на «Ремонт теплотраси між ТК – 1/6 та ТК 36 ЦТП 248 м-ну «Раківка»» та суму на 2 379,65 тис. грн і провести перерозподіл коштів між іншими заходами Інвестиційної програми КП «Теплоенерго».

6. В заході «Заміна ділянки трубопроводу гарячого водопостачання кварталу 134 від ЦТП 134 до ТК-10» змінити назву заходу на «Заміна ділянки трубопроводу централізованого опалення та гарячого водопостачання кварталу 134 від ЦТП 134 до ТК-10», в зв'язку з доцільністю проведення ремонтних робіт з одноразовим відкриттям тепломережі, а також на основі проведеного аукціону по відкритим торгам UA-2020-12-22-000024-а, змінити суму заходу з 292,39 тис. грн на 1 195,00 тис. грн.

7. В заході «Заміна ділянки трубопроводу централізованого опалення та гарячого водопостачання від ТК-1 до ТК-9 кварталу 108», на основі проведеного аукціону по відкритим торгам UA-2020-12-22-000043-б, змінити суму заходу з 405,34 тис. грн на 1 087,62 тис. грн.

8. В заході «Придбання насосного обладнання» змінити конфігурацію обладнання, в зв'язку зі змінами режиму роботи обладнання та суму заходу з 1540,75 тис. грн на 1762,36 тис. грн за 43 одиниці .

Планований обсяг коштів для фінансування заходів Інвестиційної програми КП «Теплоенерго» на 2020 – 2021 роки становить 10 131,17 тис. грн без ПДВ.

Враховуючи вищевикладене КП «Теплоенерго» звертається з проханням про розгляд та погодження внесення змін до Інвестиційної програми КП «Теплоенерго» на 2020 – 2021 роки.

1. Викладення її в новій редакції:

1.1. пояснювальна записка до розрахунку оцінки економічної ефективності Інвестиційної програми на 2020 - 2021 роки;

1.2. додаток 2: «Інформаційна картка суб'єкта господарювання до інвестиційної програми на 2020 – 2021 роки»;

1.3. додаток 3: «Фінансовий план використання коштів для виконання інвестиційної програми на 2020 – 2021 роки»;

1.4. додаток 4: «Фінансовий план використання коштів для виконання інвестиційної програми та їх урахування у структурі тарифів на 12 місяців»;

1.5. додаток 5: «План витрат за джерелами фінансування на виконання інвестиційної програми для врахування у структурі тарифів на 12 місяців»;

1.6. пояснювальна записка до Інвестиційної програми КП «Теплоенерго» на 2020 – 2021 роки (зі змінами)».

Заплановані заходи у Інвестиційній програмі на 2020 – 2021 роки у сфері теплопостачання (з урахуванням змін) спрямовані на вдосконалення та оновлення основних фондів, що задіяні у процесі транспортування теплової енергії, підвищення надійності теплових мереж, а також підвищення якості надання послуг та рівня організації виробництва.

Директор КП «Теплоенерго»

Провідний інженер з питань інвестиційної діяльності



В. ОДНОШЕВНИЙ

П. НЕЧИПОРЕНКО

Додаток 3

до Порядку розроблення, погодження та затвердження інвестиційних програм суб'єктів діяльності яких здійснюють Рада міністрів Автономної Республіки Крим, обласні, Київська та Севастопольська міські державні адміністрації (підпункт 4 пункту 2 розділу II)

ПОГОДЖЕНО

Рішення

*визначено комітетом з енергетики
міської ради Єврейського району
(найменування органу місцевого самоврядування)
Львівської області
від 19.03.2021 № 353*

*Віталій ОНЮШЕВНИЙ
(підпис)
Власник (власник приватизації)
ЗАТВЕРДЖЕНО
Директор КП "Теплоенерго"
(посада, посада суб'єкта господарювання)
Безперспективний
код 31700972
2021 року*

ФІНАНСОВИЙ ПЛАН

використання коштів для виконання інвестиційної програми на 2020 - 2021 роки
КП "Теплоенерго"
(найменування суб'єкта господарювання)

№ з/п	Найменування заходів (пооб'єктно)	Кількісний показник (одиниця виміру)	Фінансовий план використання коштів на виконання інвестиційної програми за джерелами фінансування, тис. грн (без ПДВ)								За способом виконання, тис. грн (без ПДВ)	Графік здійснення заходів та використання коштів на планований та прогнозований періоди тис. грн (без ПДВ)				№ аркуша об'єднаних матеріалів	Строк окупності (місяців) **	Економія паливно-енергетичних ресурсів (тонни умовного палива/прогнозований період)	Економія фонду зарплатної плати, (тис. грн/прогнозований період)	Економічний ефект (тис. грн) ***
			загальна сума	амортизаційні відрахування	виробничі інвестиції з прибутку	з інших: а) позичкові; б) повернення; в) інші залучені кошти, з них:	бюджетні кошти (не підлягають поверненню)	господарський (вартість матеріальних ресурсів)	плановий період	плановий період +1		плановий період + n*	прогнозований період							
1	2	3	4	5	6	7	8	9	10	11	12	13	14	15	16	17	18	19	20	
I																				
1.1																				
1.1.1																				
				0,00	x	x	x	x	x	x	0,00	0,00	0,00	0,00	0,00	—	0,00	0,00	0,00	
	Усього за підпунктом 1.1.1			0,00	x	x	x	x	x	x	0,00	0,00	0,00	0,00	0,00	—	0,00	0,00	0,00	
1.1.2				0,00	x	x	x	x	x	x	0,00	0,00	0,00	0,00	0,00	—	0,00	0,00	0,00	
	Усього за підпунктом 1.1.2			0,00	x	x	x	x	x	x	0,00	0,00	0,00	0,00	0,00	—	0,00	0,00	0,00	
1.1.3				0,00	x	x	x	x	x	x	0,00	0,00	0,00	0,00	0,00	—	0,00	0,00	0,00	
	Усього за підпунктом 1.1.3			0,00	x	x	x	x	x	x	0,00	0,00	0,00	0,00	0,00	—	0,00	0,00	0,00	
	Усього за пунктом 1.1			0,00	x	x	x	x	x	x	0,00	0,00	0,00	0,00	0,00	—	0,00	0,00	0,00	
1.2																				
1.2.1																				
1.2.1.1	Придбання насосного обладнання	5 шт.	209,56	209,56	0,00	x	x	x	x	x	209,56	0,00	209,56	0,00	6,66	—	0,00	0,00	377,75	

Будівництво, реконструкція та модернізація об'єктів теплопостачання, з урахуванням:

Заходи зі зниження питомих витрат, а також витрат ресурсів, з них:

Заходи щодо забезпечення технологічного обліку ресурсів, з них:

Інші заходи, з них:

Інші заходи, з урахуванням:

Заходи зі зниження питомих витрат, а також витрат ресурсів, з них:

1	2	3	4	5	6	7	8	9	10	11	12	13	14	15	16	17	18	19	20
1.2.1.2.	Придбання частотних перетворювачів	2 шт.	38,05	38,05	0,00	0,00	x	x	x	38,05	0,00	38,05	0,00	0,00	9,22	—	0,00	0,00	49,50
Усього за підпунктом 1.2.1			247,61	247,61	0,00	0,00	x	x	x	247,61	0,00	247,61	0,00	0,00	6,95	—	0,00	0,00	427,25
Заходи щодо забезпечення технологічного обліку ресурсів, з них:																			
1.2.2	---	---	0,00	x	x	x	x	x	x	0,00	0,00	0,00	0,00	0,00	0,00	—	0,00	0,00	0,00
Усього за підпунктом 1.2.2			0,00	x	x	x	x	x	x	0,00	0,00	0,00	0,00	0,00	0,00	—	0,00	0,00	0,00
1.2.3	---	---	0,00	x	x	x	x	x	x	0,00	0,00	0,00	0,00	0,00	0,00	—	0,00	0,00	0,00
Усього за підпунктом 1.2.3			0,00	x	x	x	x	x	x	0,00	0,00	0,00	0,00	0,00	0,00	—	0,00	0,00	0,00
Заходи щодо впровадження та розвитку інформаційних технологій, з них:																			
1.2.4	---	---	0,00	x	x	x	x	x	x	0,00	0,00	0,00	0,00	0,00	0,00	—	0,00	0,00	0,00
Усього за підпунктом 1.2.4			0,00	x	x	x	x	x	x	0,00	0,00	0,00	0,00	0,00	0,00	—	0,00	0,00	0,00
Заходи щодо модернізації та закупівлі транспортних засобів спеціального та спеціалізованого призначення, з них:																			
1.2.5	---	---	0,00	x	x	x	x	x	x	0,00	0,00	0,00	0,00	0,00	0,00	—	0,00	0,00	0,00
Усього за підпунктом 1.2.5			0,00	x	x	x	x	x	x	0,00	0,00	0,00	0,00	0,00	0,00	—	0,00	0,00	0,00
Усього за пунктом 1.2			247,61	247,61	0,00	0,00	x	x	x	247,61	0,00	247,61	0,00	0,00	6,95	—	0,00	0,00	427,25
Усього за розділом I			247,61	247,61	0,00	0,00	x	x	x	247,61	0,00	247,61	0,00	0,00	6,95	—	0,00	0,00	427,25
Інші заходи, з них:																			
Транспортування теплової енергії																			
Будівництво, реконструкція та модернізація об'єктів теплопостачання, з урахуванням:																			
2.1	---	---	0,00	x	x	x	x	x	x	0,00	0,00	0,00	0,00	0,00	0,00	—	0,00	0,00	0,00
Усього за підпунктом 2.1.1			0,00	x	x	x	x	x	x	0,00	0,00	0,00	0,00	0,00	0,00	—	0,00	0,00	0,00
Заходи зі зниження питомих витрат, а також витрат ресурсів, з них:																			
2.1.1	---	---	0,00	x	x	x	x	x	x	0,00	0,00	0,00	0,00	0,00	0,00	—	0,00	0,00	0,00
Усього за підпунктом 2.1.1			0,00	x	x	x	x	x	x	0,00	0,00	0,00	0,00	0,00	0,00	—	0,00	0,00	0,00
Заходи щодо забезпечення обліку технологічного ресурсів, з них:																			
2.1.2	---	---	0,00	x	x	x	x	x	x	0,00	0,00	0,00	0,00	0,00	0,00	—	0,00	0,00	0,00
Усього за підпунктом 2.1.2			0,00	x	x	x	x	x	x	0,00	0,00	0,00	0,00	0,00	0,00	—	0,00	0,00	0,00
Заходи щодо зменшення понаднормативних витрат у теплових мережах																			
2.1.3	---	---	0,00	x	x	x	x	x	x	0,00	0,00	0,00	0,00	0,00	0,00	—	0,00	0,00	0,00
Усього за підпунктом 2.1.3			0,00	x	x	x	x	x	x	0,00	0,00	0,00	0,00	0,00	0,00	—	0,00	0,00	0,00
Інші заходи, з них:																			
2.1.4	---	---	0,00	x	x	x	x	x	x	0,00	0,00	0,00	0,00	0,00	0,00	—	0,00	0,00	0,00
Усього за підпунктом 2.1.4			0,00	x	x	x	x	x	x	0,00	0,00	0,00	0,00	0,00	0,00	—	0,00	0,00	0,00
Усього за пунктом 2.1			0,00	x	x	x	x	x	x	0,00	0,00	0,00	0,00	0,00	0,00	—	0,00	0,00	0,00
Інші заходи, з урахуванням:																			
2.2	---	---	0,00	x	x	x	x	x	x	0,00	0,00	0,00	0,00	0,00	0,00	—	0,00	0,00	0,00
Усього за пунктом 2.2			0,00	x	x	x	x	x	x	0,00	0,00	0,00	0,00	0,00	0,00	—	0,00	0,00	0,00
Заходи зі зниження питомих витрат, а також витрат ресурсів, з них:																			
2.2.1	---	---	0,00	x	x	x	x	x	x	0,00	0,00	0,00	0,00	0,00	0,00	—	0,00	0,00	0,00
Усього за пунктом 2.2.1			0,00	x	x	x	x	x	x	0,00	0,00	0,00	0,00	0,00	0,00	—	0,00	0,00	0,00
2.2.1.1.	Придбання насосного обладнання	38 шт.	1552,8	932,07	620,73	0,00	x	x	x	1552,80	0,00	1552,80	0,00	0,00	18,69	—	0,00	0,00	996,86
2.2.1.2.	Ремонт теплотрас між ТК-1/6 та ТК 36 м-ну "Раківка"	12 шт.	670,15	434,35	235,8	0,00	x	x	x	670,15	0,00	670,15	0,00	0,00	10,31	—	0,00	0,00	779,98
Усього за пунктом 2.2.1			2379,65	398,67	1980,98	0,00	x	x	x	2379,65	0,00	2379,65	0,00	0,00	74,25	—	0,00	0,00	383,74

1	2	3	4	5	6	7	8	9	10	11	12	13	14	15	16	17	18	19	20
2.2.1.4.	Заміна лінійки трубопроводу централізованого опалення татарського району	0,150 км./однотрубний	1195	794,01	400,99	0,00	x	x	x	1195,00	0,00	1195,00	0,00	0,00	94,32	--	0,00	0,00	150,55
2.2.1.5.	Заміна лінійки трубопроводу централізованого опалення та гарячого водопостачання від ТК-1 до ТК-9 кварталу 108	0,227 км./однотрубний	1087,62	722,66	364,96	0,00	x	x	x	1087,62	0,00	1087,62	0,00	0,00	53,84	--	0,00	0,00	239,88
	Усього за підпунктом 2.2.1		6885,22	3281,76	3603,46	0,00	x	x	x	6885,22	0,00	6885,22	0,00	0,00	32,26	--	0,00	0,00	2551,01
2.2.2	Заходи щодо забезпечення технологічного обліку ресурсів, з них:																		
2.2.2.1	Придбання лічильників електричної енергії та молесмія до них	6 шт.	37,56	24,96	12,6	0,00	x	x	x	37,56	0,00	37,56	0,00	0,00	72,00	--	0,00	0,00	6,26
	Усього за підпунктом 2.2.2		37,56	24,96	12,60	0,00	x	x	x	37,56	0,00	37,56	0,00	0,00	72,00	--	0,00	0,00	6,26
2.2.3	Заходи щодо впровадження та розвитку інформаційних технологій, з них:																		
			0,00	x	x	x	x	x	x	0,00	0,00	0,00	0,00	0,00	0,00	--	0,00	0,00	0,00
			0,00	x	x	x	x	x	x	0,00	0,00	0,00	0,00	0,00	0,00	--	0,00	0,00	0,00
2.2.4	Заходи щодо модернізації та закупівлі транспортних засобів спеціального та спеціалізованого призначення, з них:																		
			0,00	x	x	x	x	x	x	0,00	0,00	0,00	0,00	0,00	0,00	--	0,00	0,00	0,00
			0,00	x	x	x	x	x	x	0,00	0,00	0,00	0,00	0,00	0,00	--	0,00	0,00	0,00
2.2.5	Інші заходи, з них:																		
2.2.5.1	Придбання причепа тракторного самоскидного 2ТТС	1 од.	114,08	75,8	38,28	0,00	x	x	x	114,08	0,00	114,08	0,00	0,00	60,00	--	0,00	0,00	22,82
2.2.5.2	Придбання зварювального агрегату на однососновому швидкі	3 од.	1221,67	811,73	409,94	0,00	x	x	x	1 221,67	0,00	1 221,67	0,00	0,00	60,00	--	0,00	0,00	244,33
2.2.5.3	Придбання компресорного агрегату	1 од.	673,51	447,51	226	0,00	x	x	x	673,51	0,00	673,51	0,00	0,00	60,00	--	0,00	0,00	134,70
2.2.5.4	Придбання трасолучача	1 од.	199,64	132,65	66,99	0,00	x	x	x	199,64	0,00	199,64	0,00	0,00	48,00	--	0,00	0,00	49,91
2.2.5.5	Придбання мотопомпи для брудної води	4 од.	125,57	83,43	42,14	0,00	x	x	x	125,57	0,00	125,57	0,00	0,00	48,00	--	0,00	0,00	31,39
2.2.5.6	Придбання відійного молотка	1 од.	23,82	15,83	7,99	0,00	x	x	x	23,82	0,00	23,82	0,00	0,00	48,00	--	0,00	0,00	5,96
2.2.5.7	Придбання подвійного гошпа	1 од.	8,56	5,69	2,87	0,00	x	x	x	8,56	0,00	8,56	0,00	0,00	48,00	--	0,00	0,00	2,14
2.2.5.8	Придбання комплексу обладнання для зварювання пластикових труб	1 од.	334,31	222,13	112,18	0,00	x	x	x	334,31	0,00	334,31	0,00	0,00	48,00	--	0,00	0,00	83,58

1	2	3	4	5	6	7	8	9	10	11	12	13	14	15	16	17	18	19	20
2.2.5.9	Придбання пірометра	4 од.	90	59,8	30,2	0,00	x	x	x	90,00	0,00	90,00	0,00	0,00	48,01	—	0,00	0,00	22,50
2.2.5.10	Відновлення бруківки після ремонту теплотраси кварталу 248 між ТК 1/6 та ТК 37	287,5 кв. м	169,62	28,42	141,2	0,00	x	x	x	0,00	169,62	169,62	0,00	0,00	180,00	—	0,00	0,00	11,31
Усього за підпунктом 2.2.5			2960,78	1882,99	1077,79	0,00	x	x	x	2791,16	169,62	2960,78	0,00	0,00	58,38	—	0,00	0,00	608,64
Усього за пунктом 2.2			9883,56	5189,71	4693,85	0,00	x	x	x	9713,94	169,62	9883,56	0,00	0,00	37,36	—	0,00	0,00	3165,91
Усього за розділом II			9883,56	5189,71	4693,85	0,00	x	x	x	9713,94	169,62	9883,56	0,00	0,00	37,36	—	0,00	0,00	3165,91
III Постачання теплової енергії																			
Будівництво, реконструкція та модернізація об'єктів теплопостачання, з урахуванням:																			
Заходи зі зниження питомих витрат, а також втрат ресурсів, з них:																			
3.1	—	—	0,00	x	x	x	x	x	x	0,00	0,00	0,00	0,00	0,00	0,00	—	0,00	0,00	0,00
Усього за підпунктом 3.1.1			0,00	x	x	x	x	x	x	0,00	0,00	0,00	0,00	0,00	0,00	—	0,00	0,00	0,00
Заходи щодо забезпечення технологічного обліку ресурсів, з них:																			
3.1.2	—	—	0,00	x	x	x	x	x	x	0,00	0,00	0,00	0,00	0,00	0,00	—	0,00	0,00	0,00
Усього за підпунктом 3.1.2			0,00	x	x	x	x	x	x	0,00	0,00	0,00	0,00	0,00	0,00	—	0,00	0,00	0,00
Інші заходи, з них:																			
3.1.3	—	—	0,00	x	x	x	x	x	x	0,00	0,00	0,00	0,00	0,00	0,00	—	0,00	0,00	0,00
Усього за підпунктом 3.1.3			0,00	x	x	x	x	x	x	0,00	0,00	0,00	0,00	0,00	0,00	—	0,00	0,00	0,00
Усього за пунктом 3.1			0,00	x	x	x	x	x	x	0,00	0,00	0,00	0,00	0,00	0,00	—	0,00	0,00	0,00
Інші заходи, з урахуванням:																			
Заходи зі зниження питомих витрат, а також втрат ресурсів, з них:																			
3.2	—	—	0,00	x	x	x	x	x	x	0,00	0,00	0,00	0,00	0,00	0,00	—	0,00	0,00	0,00
Усього за підпунктом 3.2.1			0,00	x	x	x	x	x	x	0,00	0,00	0,00	0,00	0,00	0,00	—	0,00	0,00	0,00
Заходи щодо забезпечення технологічного обліку ресурсів, з них:																			
3.2.2	-	-	0,00	x	x	x	x	x	x	0,00	0,00	0,00	0,00	0,00	0,00	—	0,00	0,00	0,00
Усього за підпунктом 3.2.2			0,00	x	x	x	x	x	x	0,00	0,00	0,00	0,00	0,00	0,00	—	0,00	0,00	0,00
Заходи щодо впровадження та розвитку інформаційних технологій, з них:																			
3.2.3	—	—	0,00	x	x	x	x	x	x	0,00	0,00	0,00	0,00	0,00	0,00	—	0,00	0,00	0,00
Усього за підпунктом 3.2.3			0,00	x	x	x	x	x	x	0,00	0,00	0,00	0,00	0,00	0,00	—	0,00	0,00	0,00
Заходи щодо модернізації та закупівлі транспортних засобів спеціального та спеціалізованого призначення, з них:																			
3.2.4	—	—	0,00	x	x	x	x	x	x	0,00	0,00	0,00	0,00	0,00	0,00	—	0,00	0,00	0,00
Усього за підпунктом 3.2.4			0,00	x	x	x	x	x	x	0,00	0,00	0,00	0,00	0,00	0,00	—	0,00	0,00	0,00
Інші заходи, з них:																			
3.2.5	—	—	0,00	x	x	x	x	x	x	0,00	0,00	0,00	0,00	0,00	0,00	—	0,00	0,00	0,00
Усього за підпунктом 3.2.5			0,00	x	x	x	x	x	x	0,00	0,00	0,00	0,00	0,00	0,00	—	0,00	0,00	0,00
Усього за пунктом 3.2			0,00	x	x	x	x	x	x	0,00	0,00	0,00	0,00	0,00	0,00	—	0,00	0,00	0,00
Усього за розділом III			0,00	x	x	x	x	x	x	0,00	0,00	0,00	0,00	0,00	0,00	—	0,00	0,00	0,00
Усього за інвестиційною програмою			10131,17	5437,32	4693,85	0,00	x	x	x	9961,55	169,62	10131,17	0,00	0,00	33,74	—	0,00	0,00	3593,16

1	2	3	4	5	6	7	8	9	10	11	12	13	14	15	16	17	18	19	20
IV	Постачання гарячої води																		
4.1	Будівництво, реконструкція та модернізація об'єктів теплопостачання, з урахуванням:																		
4.1.1	Заходи зі зниження питомих витрат, а також витрат ресурсів, з них:																		
—	—	—	0,00	x	x	x	x	x	x	0,00	0,00	0,00	0,00	0,00	0,00	—	0,00	0,00	0,00
Усього за підпунктом 4.1.1			0,00	x	x	x	x	x	x	0,00	0,00	0,00	0,00	0,00	0,00	—	0,00	0,00	0,00
4.1.2	Заходи щодо забезпечення технологічного обліку ресурсів, з них:																		
—	—	—	0,00	x	x	x	x	x	x	0,00	0,00	0,00	0,00	0,00	0,00	—	0,00	0,00	0,00
Усього за підпунктом 4.1.2			0,00	x	x	x	x	x	x	0,00	0,00	0,00	0,00	0,00	0,00	—	0,00	0,00	0,00
4.1.3	Інші заходи, з них:																		
—	—	—	0,00	x	x	x	x	x	x	0,00	0,00	0,00	0,00	0,00	0,00	—	0,00	0,00	0,00
Усього за підпунктом 4.1.3			0,00	x	x	x	x	x	x	0,00	0,00	0,00	0,00	0,00	0,00	—	0,00	0,00	0,00
Усього за пунктом 4.1			0,00	x	x	x	x	x	x	0,00	0,00	0,00	0,00	0,00	0,00	—	0,00	0,00	0,00
4.2	Інші заходи з урахуванням																		
4.2.1			0,00	x	x	x	x	x	x	0,00	0,00	0,00	0,00	0,00	0,00	—	0,00	0,00	0,00
—			0,00	x	x	x	x	x	x	0,00	0,00	0,00	0,00	0,00	0,00	—	0,00	0,00	0,00
Усього за підпунктом 4.2.1			0,00	x	x	x	x	x	x	0,00	0,00	0,00	0,00	0,00	0,00	—	0,00	0,00	0,00
4.2.2	Заходи щодо забезпечення технологічного обліку ресурсів, з них:																		
—	—	—	0,00	x	x	x	x	x	x	0,00	0,00	0,00	0,00	0,00	0,00	—	0,00	0,00	0,00
Усього за підпунктом 4.2.2			0,00	x	x	x	x	x	x	0,00	0,00	0,00	0,00	0,00	0,00	—	0,00	0,00	0,00
4.2.3	Заходи щодо впровадження та розвитку інформаційних технологій, з них:																		
—	—	—	0,00	x	x	x	x	x	x	0,00	0,00	0,00	0,00	0,00	0,00	—	0,00	0,00	0,00
Усього за підпунктом 4.2.3			0,00	x	x	x	x	x	x	0,00	0,00	0,00	0,00	0,00	0,00	—	0,00	0,00	0,00
4.2.4	Заходи щодо модернізації та закупівлі транспортних засобів спеціального та спеціалізованого призначення, з них:																		
—	—	—	0,00	x	x	x	x	x	x	0,00	0,00	0,00	0,00	0,00	0,00	—	0,00	0,00	0,00
Усього за підпунктом 4.2.4			0,00	x	x	x	x	x	x	0,00	0,00	0,00	0,00	0,00	0,00	—	0,00	0,00	0,00
4.2.5	Інші заходи, з них:																		
—	—	—	0,00	x	x	x	x	x	x	0,00	0,00	0,00	0,00	0,00	0,00	—	0,00	0,00	0,00
Усього за підпунктом 4.2.5			0,00	x	x	x	x	x	x	0,00	0,00	0,00	0,00	0,00	0,00	—	0,00	0,00	0,00
Усього за пунктом 4.2			0,00	x	x	x	x	x	x	0,00	0,00	0,00	0,00	0,00	0,00	—	0,00	0,00	0,00
Усього за розділом IV			0,00	x	x	x	x	x	x	0,00	0,00	0,00	0,00	0,00	0,00	—	0,00	0,00	0,00

Примітки: п* - кількість років інвестиційної програми.

** Суми витрат по заходах та економічний ефект від їх впровадження при розрахунку строку окупності враховувати без ПДВ.

*** Складові розрахунку економічного ефекту від впровадження заходів враховувати без ПДВ

x - ліцензіатом не заповнюється.

Провідний інженер з питань інвестиційної діяльності
(посада відповідального виконавця)



(підпис)

Павло НЕЧИПОРЕНКО
(Власне ім'я, ПРІЗВИЩЕ)

до Порядку розроблення, погодження та затвердження інвестиційних програм суб'єктів господарювання у сфері теплопостачання, ліцензування діяльності яких здійснюють Рада міністрів Автономної Республіки Крим, обласні, Київська та Севастопольська міські державні адміністрації (підпункт 4 пункту 2 розділу II)

ПОГОДЖЕНО

Рішення
виконавчого комітету *Фінансової*
міської ради Фінансово-районного
Теплоенергетичного об'єднання
від 19.05.2021 № 353

ЗАТВЕРДЖЕНО

Директор КП "Теплоенерго"
(освоєння об'єктів суб'єкта господарювання)



ФІНАНСОВИЙ ПЛАН

використання коштів для виконання інвестиційної програми та їх урахування у структурі тарифів на 12 місяців
КП "Теплоенерго"

(найменування суб'єкта господарювання)

№ з/л	Найменування заходів (пооб'єктно)	Кількісний показник (одиниця виміру)	Фінансовий план використання коштів на виконання інвестиційної програми за джерелами фінансування, тис. грн. (без ПДВ)												За способом виконання, тис. грн. (без ПДВ)	Графік здійснення заходів та використання коштів на планований період, тис. грн. (без ПДВ)	Троєк окупності (місяців) *	№ аркуша об'єднаної документації	Економія паливно-енергетичних ресурсів (тонн) у умовного палива/пропонуєний період	Економія фондів зарплатної плати (тис. грн./рік)	Економічний ефект (тис. грн.) **		
			з урахуванням:			отримані у планованому періоді:		з інших джерел:		з інших коштів, що підлягають поверненню у планованому періоді:		з інших коштів, що підлягають поверненню у планованому періоді:		з інших коштів, що підлягають поверненню у планованому періоді:									
1	2	3	4	5	6	7	8	9	10	11	12	13	14	15	16	17	18	19	20	21	22	23	24
I																							
I.1																							
I.1.1																							
I.1.2																							
I.1.3																							
I.2																							
I.2.1																							
I.2.1.1																							
I.2.1.2																							
I.2.2																							
I.2.3																							

Виробництво теплової енергії

Будівництво, реконструкція та модернізація об'єктів теплопостачання, з урахуванням:

Заходи зі зниження паливних витрат, а також витрат ресурсів, з них:

Заходи щодо забезпечення технологічного об'єкту ресурсів, з них:

Інші заходи, з них:

Інші заходи, з урахуванням:

Заходи зі зниження паливних витрат, а також витрат ресурсів, з них:

Заходи щодо впровадження та розвитку інформаційних технологій, з них:

		3	4	5	6	7	8	9	10	11	12	13	14	15	16	17	18	19	20	21	22	23	24
Продолжения додатка 4																							
Заходи щодо модернізації та закупівлі транспортних засобів спеціального та спеціалізованого призначення, з них:																							
1.2.4	---	---	0,00	x	x	x	x	x	x	x	x	x	0,00	0,00	0,00	0,00	0,00	0,00	0,00	0,00	0,00	0,00	0,00
Усього за підпунктом 1.2.4																							
1.2.5	---	---	0,00	x	x	x	x	x	x	x	x	x	0,00	0,00	0,00	0,00	0,00	0,00	0,00	0,00	0,00	0,00	0,00
Інші заходи, з них:																							
-	-	-	0,00	x	x	x	x	x	x	x	x	x	0,00	0,00	0,00	0,00	0,00	0,00	0,00	0,00	0,00	0,00	0,00
Усього за підпунктом 1.2.5																							
Усього за пунктом 1.2																							
247,61 247,61																							
Усього за розділом I																							
247,61 247,61																							
ІІ																							
Будівництво, реконструкція та модернізація об'єктів теплопостачання, з урахуванням:																							
Заходи зі зниження паливних витрат, а також витрат ресурсів, з них:																							
2.1	---	---	0,00	x	x	x	x	x	x	x	x	x	0,00	0,00	0,00	0,00	0,00	0,00	0,00	0,00	0,00	0,00	0,00
2.1.1	---	---	0,00	x	x	x	x	x	x	x	x	x	0,00	0,00	0,00	0,00	0,00	0,00	0,00	0,00	0,00	0,00	0,00
Усього за підпунктом 2.1.1																							
2.1.2	---	---	0,00	x	x	x	x	x	x	x	x	x	0,00	0,00	0,00	0,00	0,00	0,00	0,00	0,00	0,00	0,00	0,00
Усього за підпунктом 2.1.2																							
Заходи щодо забезпечення технологічного обслуговування ресурсів, з них:																							
2.1.3	---	---	0,00	x	x	x	x	x	x	x	x	x	0,00	0,00	0,00	0,00	0,00	0,00	0,00	0,00	0,00	0,00	0,00
Усього за підпунктом 2.1.3																							
Інші заходи, з них:																							
2.1.4	---	---	0,00	x	x	x	x	x	x	x	x	x	0,00	0,00	0,00	0,00	0,00	0,00	0,00	0,00	0,00	0,00	0,00
Усього за підпунктом 2.1.4																							
Усього за пунктом 2.1																							
0,00 0,00																							
ІІІ																							
Заходи зі зниження паливних витрат, а також витрат ресурсів, з них:																							
2.2	---	---	1552,80	932,07	620,73	0,00	0,00	0,00	0,00	0,00	0,00	0,00	1552,80	1552,80	0,00	618,87	933,93	0,00	18,69	0,00	0,00	0,00	996,86
2.2.1	---	---	670,15	434,35	235,80	0,00	0,00	0,00	0,00	0,00	0,00	0,00	670,15	670,15	0,00	670,15	0,00	0,00	10,31	0,00	0,00	0,00	779,98
2.2.1.1	Придбання насосного обладнання	38 шт.	1552,80	932,07	620,73	0,00	0,00	0,00	0,00	0,00	0,00	0,00	1552,80	1552,80	0,00	618,87	933,93	0,00	18,69	0,00	0,00	0,00	996,86
2.2.1.2	Придбання частотних перетворювачів	12 шт.	670,15	434,35	235,80	0,00	0,00	0,00	0,00	0,00	0,00	0,00	670,15	670,15	0,00	670,15	0,00	0,00	10,31	0,00	0,00	0,00	779,98
2.2.1.3	Ремонт теплопостачання між ТК-1/6 та ТК-36 м-ну "Раківка"	0,212 км однотрубний	2379,65	398,67	1980,98	0,00	0,00	0,00	0,00	0,00	0,00	0,00	2379,65	2379,65	0,00	2379,65	0,00	0,00	74,25	0,00	0,00	0,00	383,74
2.2.1.4	Заміна ділянки трубопроводу центрального опалення тагарного водопостачання кварталу 134 від ЦТП 134 до ТК-10	0,150 км однотрубний	1195,00	794,01	400,99	0,00	0,00	0,00	0,00	0,00	0,00	0,00	1195,00	1195,00	0,00	1195,00	0,00	0,00	94,32	0,00	0,00	0,00	150,55
2.2.1.5	Заміна ділянки трубопроводу центрального опалення та гарного водопостачання від ТК-1 до ТК-9 кварталу 108	0,227 км однотрубний	1087,62	722,66	364,96	0,00	0,00	0,00	0,00	0,00	0,00	0,00	1087,62	1087,62	0,00	1087,62	0,00	0,00	53,84	0,00	0,00	0,00	239,88
Усього за підпунктом 2.2.1																							
6885,22 3281,76 3603,46 0,00 0,00 0,00 0,00 0,00 0,00 0,00 0,00 0,00 6885,22 6885,22 0,00 2952,77 2998,52 933,93 0,00 32,26 0,00 0,00 0,00 2551,01																							
ІV																							
Заходи щодо модернізації та закупівлі транспортних засобів спеціального та спеціалізованого призначення, з них:																							
2.2.2	---	---	37,56	24,96	12,60	0,00	0,00	0,00	0,00	0,00	0,00	0,00	37,56	37,56	0,00	37,56	0,00	0,00	0,00	0,00	0,00	0,00	6,26
2.2.2.1	Придбання лічильників електричної енергії та модемів до	6 шт.	37,56	24,96	12,60	0,00	0,00	0,00	0,00	0,00	0,00	0,00	37,56	37,56	0,00	37,56	0,00	0,00	0,00	0,00	0,00	0,00	6,26
Усього за підпунктом 2.2.2																							
0,00 0,00																							
V																							
Заходи щодо модернізації та закупівлі транспортних засобів спеціального та спеціалізованого призначення, з них:																							
2.2.4	---	---	0,00	x	x	x	x	x	x	x	x	x	0,00	0,00	0,00	0,00	0,00	0,00	0,00	0,00	0,00	0,00	0,00
Усього за підпунктом 2.2.4																							
0,00 0,00																							
Інші заходи, з них:																							
2.2.5	---	---	114,08	75,80	38,28	0,00	0,00	0,00	0,00	0,00	0,00	0,00	114,08	114,08	0,00	114,08	0,00	0,00	60,00	0,00	0,00	0,00	22,82
2.2.5.1	Придбання причепа тракторного самосидного ЗПС	1 шт.	114,08	75,80	38,28	0,00	0,00	0,00	0,00	0,00	0,00	0,00	114,08	114,08	0,00	114,08	0,00	0,00	60,00	0,00	0,00	0,00	22,82
2.2.5.2	Придбання заповнювача агрегату на одноосному шасі та заповнювача апарату для пластикових труб	3 шт.	1221,67	811,73	409,94	0,00	0,00	0,00	0,00	0,00	0,00	0,00	1221,67	1221,67	0,00	1221,67	0,00	0,00	60,00	0,00	0,00	0,00	244,33

													Продовження додатка 4										
1	2	3	4	5	6	7	8	9	10	11	12	13	14	15	16	17	18	19	20	21	22	23	24
4.2	Усього за пунктом 4.1		0,00	x	x	x	x	x	x	x	x	x	0,00	0,00	0,00	0,00	0,00	0,00	0,00	—	0,00	0,00	0,00
4.2.1	—	—	0,00	x	x	x	x	x	x	x	x	x	0,00	0,00	0,00	0,00	0,00	0,00	0,00	—	0,00	0,00	0,00
4.2.2	—	—	0,00	x	x	x	x	x	x	x	x	x	0,00	0,00	0,00	0,00	0,00	0,00	0,00	—	0,00	0,00	0,00
4.2.3	—	—	0,00	x	x	x	x	x	x	x	x	x	0,00	0,00	0,00	0,00	0,00	0,00	0,00	—	0,00	0,00	0,00
4.2.4	—	—	0,00	x	x	x	x	x	x	x	x	x	0,00	0,00	0,00	0,00	0,00	0,00	0,00	—	0,00	0,00	0,00
4.2.5	—	—	0,00	x	x	x	x	x	x	x	x	x	0,00	0,00	0,00	0,00	0,00	0,00	0,00	—	0,00	0,00	0,00
	Усього за пунктом 4.2		0,00	x	x	x	x	x	x	x	x	x	0,00	0,00	0,00	0,00	0,00	0,00	0,00	—	0,00	0,00	0,00
	Усього за розділом IV		10131,17	5437,32	4693,85	0,00	0,00	0,00	0,00	0,00	0,00	10131,17	9961,55	169,62	5470,88	3234,84	1076,79	348,66	35,59	—	0,00	0,00	3593,16

Примітки:

- * Суми витрат по заходах та економічний ефект від їх управління при розрахунку строку окупності враховувати без ПДВ.
- ** Складає розрахунок економічного ефекту від управління заходами враховувати без ПДВ
- x - ліцензіатом не залповністься.

Інші заходи, з урахуванням:

Заходи зі зниження питомих витрат, а також витрат ресурсів, з них:

Заходи щодо забезпечення технологічного обліку ресурсів, з них:

Заходи щодо впровадження та розвитку інформаційних технологій, з них:

Інші заходи, з них:

Провідний інженер з питань інвестиційної діяльності
 (посада відповідального виконавця)

 (підпис)

Павло НЕЧИПОРЕНКО
 (Власне ім'я, ПРІЗВИЩЕ)

Додаток 5
до Порядку розроблення, погодження та затвердження інвестиційних програм суб'єктів господарювання у сфері тепlopостачання, ліцензування діяльності яких здійснюють Рада міністрів Автономної Республіки Крим, обласні, Київська та Севастопольська міські державні адміністрації (підпункт 4 пункту 2 розділу II)

**ПЛАН
витрат за джерелами фінансування на виконання інвестиційної програми для врахування у структурі тарифів на 12 місяців**

КП "Теплоенерго"

(найменування суб'єкта господарювання)

№ з/п	Найменування заходів	Кошти, що враховуються у структурі тарифів за джерелами фінансування, тис. грн (без ПДВ)				
		загальна сума	з урахуванням:			
			амортизаційні відрахування	виробничі інвестиції з прибутку	сума позичкових коштів та відсотків за їх використання, що підлягає поверненню у планованому періоді	сума інших залучених коштів, що підлягає поверненню у планованому періоді
1	2	3	4	5	6	7
I	Виробництво теплової енергії					
1.1	Будівництво, реконструкція та модернізація об'єктів тепlopостачання, з урахуванням :					
1.1.1	Заходи зі зниження питомих витрат, а також втрат ресурсів	0,00	0,00	0,00	0,00	0,00
1.1.2	Заходи щодо забезпечення технологічного обліку ресурсів	0,00	0,00	0,00	0,00	0,00
1.1.3	Інші заходи	0,00	0,00	0,00	0,00	0,00
	Усього за пунктом 1.1	0,00	0,00	0,00	0,00	0,00
1.2.	Інші заходи, з урахуванням:					
1.2.1	Заходи зі зниження питомих витрат, а також втрат ресурсів	247,61	247,61	0,00	0,00	0,00
1.2.2	Заходи щодо забезпечення технологічного обліку ресурсів	0,00	0,00	0,00	0,00	0,00
1.2.3	Заходи щодо впровадження та розвитку інформаційних технологій	0,00	0,00	0,00	0,00	0,00
1.2.4	Заходи щодо модернізації та закупівлі транспортних засобів спеціального та спеціалізованого призначення	0,00	0,00	0,00	0,00	0,00
1.2.5	Інші заходи	0,00	0,00	0,00	0,00	0,00
	Усього за пунктом 1.2	247,61	247,61	0,00	0,00	0,00
	Усього за розділом I	247,61	247,61	0,00	0,00	0,00
II	Транспортування теплової енергії					
2.1	Будівництво, реконструкція та модернізація об'єктів тепlopостачання, з урахуванням:					
2.1.1	Заходи зі зниження питомих витрат, а також втрат ресурсів	0,00	0,00	0,00	0,00	0,00
2.1.2	Заходи щодо забезпечення технологічного обліку ресурсів	0,00	0,00	0,00	0,00	0,00
2.1.3	Заходи щодо зменшення понаднормових витрат у теплових мережах					
2.1.4	Інші заходи	0,00	0,00	0,00	0,00	0,00
	Усього за пунктом 2.1	0,00	0,00	0,00	0,00	0,00
2.2	Інші заходи, з урахуванням:					
2.2.1	Заходи зі зниження питомих витрат, а також втрат ресурсів	6885,22	3281,76	3603,46	0,00	0,00
2.2.2	Заходи щодо забезпечення технологічного обліку ресурсів	37,56	24,96	12,60	0,00	0,00
2.2.3	Заходи щодо впровадження та розвитку інформаційних технологій	0,00	0,00	0,00	0,00	0,00
2.2.4	Заходи щодо модернізації та закупівлі транспортних засобів спеціального та спеціалізованого призначення	0,00	0,00	0,00	0,00	0,00
2.2.5	Інші заходи	2960,78	1882,99	1077,79	0,00	0,00
	Усього за пунктом 2.2	9883,56	5189,71	4693,85	0,00	0,00
	Усього за розділом II	9883,56	5189,71	4693,85	0,00	0,00

1	2	3	4	5	6	7
III						
Постачання теплової енергії						
3.1	Будівництво, реконструкція та модернізація об'єктів теплопостачання, з урахуванням:					
3.1.1	Заходи зі зниження питомих витрат, а також витрат ресурсів	0,00	0,00	0,00	0,00	0,00
3.1.2	Заходи щодо забезпечення технологічного обліку ресурсів	0,00	0,00	0,00	0,00	0,00
3.1.3	Інші заходи	0,00	0,00	0,00	0,00	0,00
	Усього за пунктом 3.1	0,00	0,00	0,00	0,00	0,00
3.2	Інші заходи, з урахуванням:					
3.2.1	Заходи зі зниження питомих витрат, а також витрат ресурсів	0,00	0,00	0,00	0,00	0,00
3.2.2	Заходи щодо забезпечення технологічного обліку ресурсів	0,00	0,00	0,00	0,00	0,00
3.2.3	Заходи щодо впровадження та розвитку інформаційних технологій	0,00	0,00	0,00	0,00	0,00
3.2.4	Заходи щодо модернізації та закупівлі транспортних засобів спеціального та спеціалізованого призначення	0,00	0,00	0,00	0,00	0,00
3.2.5	Інші заходи	0,00	0,00	0,00	0,00	0,00
	Усього за пунктом 3.2	0,00	0,00	0,00	0,00	0,00
	Усього за розділом III	0,00	0,00	0,00	0,00	0,00
IV						
Постачання гарячої води						
4.1	Будівництво, реконструкція та модернізація об'єктів теплопостачання, з урахуванням:					
4.1.1	Заходи зі зниження питомих витрат, а також витрат ресурсів	0,00	0,00	0,00	0,00	0,00
4.1.2	Заходи щодо забезпечення технологічного обліку ресурсів	0,00	0,00	0,00	0,00	0,00
4.1.3	Інші заходи	0,00	0,00	0,00	0,00	0,00
	Усього за пунктом 4.1	0,00	0,00	0,00	0,00	0,00
4.2	Інші заходи, з урахуванням:					
4.2.1	Заходи зі зниження питомих витрат, а також витрат ресурсів	0,00	0,00	0,00	0,00	0,00
4.2.2	Заходи щодо забезпечення технологічного обліку ресурсів	0,00	0,00	0,00	0,00	0,00
4.2.3	Заходи щодо впровадження та розвитку інформаційних технологій	0,00	0,00	0,00	0,00	0,00
4.2.4	Заходи щодо модернізації та закупівлі транспортних засобів спеціального та спеціалізованого призначення	0,00	0,00	0,00	0,00	0,00
4.2.5	Інші заходи					
	Усього за пунктом 4.2	0,00		0,00	0,00	0,00
	Усього за розділом IV	0,00		0,00	0,00	0,00
	Усього за інвестиційною програмою	10131,17	5437,32	4693,85	0,00	0,00

Директор КП "Теплоенерго"
(посадова особа ліцензіата)

Заступник директора з фінансової роботи

Провідний інженер з питань інвестиційної діяльності
(посада відповідального виконання)



(підпис)

Віталій ОДНОШЕВНИЙ
(Власне ім'я, ПРІЗВИЩЕ)

Оксана БІРЮКОВА
(Власне ім'я, ПРІЗВИЩЕ)

Павло НЕЧИПОРЕНКО
(Власне ім'я, ПРІЗВИЩЕ)

Додаток 6
до Порядку розроблення, погодження
та затвердження інвестиційних
програм суб'єктів господарювання
у сфері тепlopостачання, ліцензування
діяльності яких здійснюють Рада міністрів
Автономної Республіки Крим, обласні,
Київська та Севастопольська міські
державні адміністрації
(підпункт 5 пункту 2 розділу II)

**Узагальнена характеристика об'єктів
тепlopостачання
КП «Теплоенерго»
станом на 01.01.2021**

№ з/п	Найменування та характеристика об'єктів тепlopостачання	Одиниця виміру	Показник	
			загальний	з них аварійні
I. Виробництво теплової енергії				
1	Джерела теплової енергії			
1.1	Загальна кількість котелень, з них:	шт.	18	
	потужністю до 3 Гкал/год	шт.	11	
	потужністю від 3 до 20 Гкал/год	шт.	4	
	потужністю від 20 до 100 Гкал/год	шт.	1	
	потужністю 100 Гкал/год і більше	шт.	0	
	дахових	шт.	2	
1.2	Загальна установлена потужність котелень, з них:	Гкал/год	77,114	
	потужністю до 3 Гкал/год	Гкал/год	7,734	
	потужністю від 3 до 20 Гкал/год	Гкал/год	44,48	
	потужністю від 20 до 100 Гкал/год	Гкал/год	23,8	
	потужністю 100 Гкал/год і більше	Гкал/год	0	
	дахових	Гкал/год	1,1	
1.3	Середнє навантаження котелень:			
	у неопалювальний період	Гкал/год	22,06	
	у зимовий період	Гкал/год	57,89	
1.4	Річний обсяг відпуску теплової енергії	Гкал	54525,02	
2	Котли та хвостові поверхні нагріву			
2.1	Загальна кількість котлів:	шт.	42	7
2.1.1	за видом теплоносія, з них:	шт.	42	
	водогрійних з ККД менше 86 %	шт.	2	
	водогрійних з ККД більше 86 %	шт.	40	7
	парових з ККД менше 89 %	шт.	0	
	парових з ККД більше 89 %	шт.	0	
2.1.2	за видом палива, з них:	шт.	42	
	на газоподібному паливі	шт.	42	7
	на твердому паливі	шт.	0	
	на рідкому паливі	шт.	0	
2.2	Використання установлених виробничих потужностей котлів:			
	у неопалювальний період	%	26,19	
	у зимовий період	%	68,74	
2.3	Загальна кількість економайзерів	шт.	0	
3	Газоповітряний тракт, димові труби, очистка димових газів			
3.1	Загальна кількість тягодуттєвих установок, з них:	шт.	29	27
	димососів	шт.	6	

	дутьєвих вентиляторів (установлених окремо)	шт.	21	
3.2	Загальна установлена потужність тягодутьєвих установок	кВт	338,2	
3.3	Загальна кількість золошлакоуловлювачів	шт.	0	
3.4	Загальна кількість димових труб, з них:	шт.	23	
	сталевих	шт.	20	1
	цегляних та/або залізобетонних	шт.	3	
4	Допоміжне обладнання			
4.1	Загальна кількість деаераторних установок	шт.	3	
4.2	Загальна кількість водопідігрівальних установок	шт.	7	
4.3	Загальна кількість баків збору конденсату	шт.	0	
4.4	Загальна кількість насосів, з них:	шт.	102	
	живильних	шт.	0	
	мережних	шт.	45	7
	підживлювальних	шт.	31	
	конденсаційних	шт.	0	
	рециркуляційних	шт.	16	1
	насосів гарячого водопостачання (ГВП)	шт.	14	1
	циркуляційних (ГВП)	шт.	0	
4.5	Загальна установлена потужність насосів	кВт	1257,515	
5	Водопідготовка і водно-хімічний режим			
5.1	Загальна кількість водопідготовчих установок	шт.	27	1
5.2	Загальна кількість насосів у складі водопідготовчих установок	шт.	13	
5.3	Загальна установлена потужність насосів	кВт	55,40	
6	Електропостачання та електротехнічні пристрої			
6.1	Загальна кількість лічильників обліку електричної енергії:	шт.	26	
	прямого включення	шт.	16	
	трансформаторного включення	шт.	10	
6.2	Загальна кількість точок обліку електричної енергії, об'єднаних у ЛУЗОД (АСКОЕ)	шт.	18	
6.3	Загальна кількість трансформаторних підстанцій 10 (6)/0,4 кВ:	шт.	0	
	потужністю до 630 кВА	шт.	0	
	потужністю понад 630 кВА	шт.	0	
6.4	Використання установлених виробничих потужностей електротехнічного обладнання:			
	у неопалювальний період	%	25	
	у зимовий період	%	65	
7	Автоматизація			
7.1	Загальна кількість автоматизованих котельень, у тому числі	шт.	17	
	з повною автоматизацією (без постійного обслуговувального персоналу)	шт.	3	
	з частковою автоматизацією	шт.	14	
7.2	Загальна кількість систем автоматичного регулювання параметрів робочого процесу	шт.	3	
8	Прилади обліку теплової енергії			
8.1	Загальна кількість приладів обліку теплової енергії, з них:	шт.	221	
	на джерелах теплопостачання	шт.	17	
	комерційного (у споживача)	шт.	206	
8.2	Забезпеченість приладами обліку на джерелах	%	100	
8.3	Забезпеченість приладами комерційного обліку	%	100	
8.4	Загальна кількість приладів обліку, що необхідно встановити до 100 % оснащеності, у тому числі:	шт.	0	
	на джерелах теплопостачання	шт.	0	
	комерційного обліку	шт.	0	
9	Транспортні засоби			
9.1	Загальна кількість спеціальних та спеціалізованих транспортних засобів, у тому числі:	шт.	0	
	спецтехніки	шт.	0	
	вантажних автомобілів	шт.	0	
	легкових автомобілів	шт.	0	

10	Будівлі та споруди виробничого призначення			
	Загальна кількість	шт.	18	
II. Транспортування та постачання теплової енергії				
11	Магістральні теплові мережі			
11.1	Протяжність магістральних теплових мереж, у тому числі:	км	3,353	
	підземних каналних	км	3,22	1,32
	підземних безканалних	км	0	
	надземних	км	0,133	
11.2	Загальна кількість теплових камер	шт.	32	
12	Місцеві (розподільчі) мережі			
12.1	Протяжність місцевих (розподільчих) теплових мереж, у тому	км	136,93	
	підземних	км	125,561	1,85
	надземних	км	11,369	
12.2	Загальна кількість теплових камер	шт.	1503	
13	Мережі гарячого водопостачання (ГВП)			
13.1	Протяжність мереж ГВП, з них:	км	76,3	
	підземних	км	71,342	2,722
	надземних	км	4,958	
14	Центральні теплові пункти (ЦТП)			
	Загальна кількість ЦТП	шт.	46	
15	Індивідуальні теплові пункти (ІТП)			
	Загальна кількість ІТП	шт.	0	
16	Обладнання ЦТП та ІТП			
16.1	Загальна кількість водопідігрівальних установок	шт.	806	44
16.2	Загальна кількість баків-акумуляторів гарячої води	шт.	17	2
16.3	Загальна кількість насосів, з них:	шт.	305	
	підживлювальних	шт.	124	
	насосів ГВП	шт.	181	18
	циркуляційних (ГВП)	шт.	0	
16.4	Загальна встановлена потужність насосів	кВт	3674,3	
17	Електропостачання та системи управління			
17.1	Загальна кількість лічильників обліку електричної енергії:	шт.	118	
17.2	Загальна кількість систем автоматизації та контролю, у тому	шт.	0	
	систем автоматичного погодного регулювання подачі теплоносія	шт.	0	
17.3	Загальна кількість систем диспетчерського управління та телемеханіки	шт.	0	
18	Прилади обліку теплової енергії і лічильники ГВП			
18.1	Загальна кількість приладів обліку теплової енергії на ЦТП	шт.	27	
18.2	Загальна кількість лічильників ГВП, з них:	шт.	0	
	на ЦТП	шт.	39	
	у споживачів	шт.	77	
18.3	Забезпеченість приладами обліку теплової енергії на ЦТП	%	58,69	
18.4	Забезпеченість лічильниками ГВП, з них:			
	на ЦТП	%	84,78	
	у споживачів	%	34	
18.5	Загальна кількість приладів обліку теплової енергії на ЦТП, що необхідно встановити до 100 % оснащеності	шт.	34	
18.6	Загальна кількість лічильників ГВП, що необхідно встановити до 100	шт.	46	
	на ЦТП	шт.	46	
	у споживачів	шт.	0	
19	Транспортні засоби			
19.1	Загальна кількість спеціальних та спеціалізованих транспортних засобів, з них:	шт.	0	
	спецтехніки	шт.	0	
	вантажних автомобілів	шт.	0	
	легкових автомобілів	шт.	0	
20	Будівлі та споруди виробничого призначення			

	Загальна кількість	шт.	46	
21	Опалювальна площа (населення)	тис. кв. м	681,6	
22	Забезпечення гарячою водою (населення)	тис. жителів	24,3	
23	Присудане навантаження за категоріями:			
	населення	Гкал/год	97,74	
	бюджетні установи	Гкал/год	7,25	
	інші	Гкал/год	1,60	
24	Фактичні річні втрати теплової енергії /котельні + ТЕЦ ПАТ «КВБЗ» по купив тепло + Кременчуцька ТЕЦ ПАТ «Полтаваобленерго»	тис. Гкал	141,508	
		%	16,4	
25	Втрати враховані у діючому тарифі на теплову енергію/котельні	%	11,88	

Директор

(посадова особа ліцензіата)

Головний інженер

(посадова особа ліцензіата)

Провідний інженер з питань інвестиційної діяльності

(посада відповідального виконавця)



(підпис)

Віталій ОДНОШЕВНИЙ

(Власне ім'я Прізвище)

Руслан РАДЧЕНКО

(Власне ім'я Прізвище)

Павло НЕЧИПОРЕНКО

(Власне ім'я Прізвище)

КП «Теплоенерго»

**ПОЯСНЮВАЛЬНА ЗАПИСКА
ДО ІНВЕСТИЦІЙНОЇ ПРОГРАМИ
КП «ТЕПЛОЕНЕРГО»
на 2020 – 2021 роки
(зі змінами)**

(відповідно до Наказу Міністерства розвитку громад та територій
України від 19.08.2020 № 191)

Кременчук 2021

Теплопостачання м. Кременчука, житловий фонд якого налічує 1362 житлові будинки, здійснюється централізованими системами від ТЕЦ, промислово-опалювальними і опалювальними котельнями, та в не значній кількості, децентралізованими системами. Найбільш значними джерелами централізованого теплопостачання житлово-комунального сектору міста є ТОВ «Кременчуцька ТЕЦ», Крюківська ТЕЦ ПАТ «Крюківський вагонобудівний завод» (ПАТ «КВБЗ»), котельні КП "Теплоенерго".

Джерелом теплопостачання житлового масиву Раківка, що знаходиться в Крюковському районі м. Кременчука, є Крюківська ТЕЦ ПАТ «КВБЗ». КП «Теплоенерго» купує в ПАТ «КВБЗ» теплову енергію та реалізовує її для потреб опалення та гарячого водопостачання різним категоріям споживачів. Транспортування теплової енергії від Крюковської ТЕЦ здійснюється по магістральним та розподільчим тепловим мережам, балансоутримувачем яких є КП «Теплоенерго». Для потреб гарячого водопостачання в мікрорайоні Раківка – 5 ЦТП. Джерелом теплопостачання іншої частини Крюківського району м. Кременчука є котельні КП «Теплоенерго».

КП «Теплоенерго» є потужним комплексом, що надає послуги з централізованого опалення та підігріву води населенню, об'єктам соціальної сфери та іншим споживачам. Підприємство забезпечує стабільне функціонування котельних, теплових пунктів та теплових мереж, проводить поточний і капітальний ремонт об'єктів теплового господарства.

На балансі КП «Теплоенерго» знаходиться 18 котельних, на яких, в свою чергу, встановлено 42 котли різної теплопродуктивності. Встановлена потужність котельних - 84,222 Гкал/год. Всі котельні працюють на газоподібному паливі, 10 котельних надають послугу тільки в опалювальний сезон, 8 котельних працюють протягом року.

ТОВ «Кременчуцька ТЕЦ» - теплоелектроцентраль з комбінованим виробництвом електричної і теплової енергії, яка забезпечує потреби в тепловій енергії на 2/3 споживачів м. Кременчука.

Теплові мережі, які передають теплову енергію від виробника – Кременчуцька ТЕЦ до споживача складаються з двох частин:

- магістральна теплова мережа – комплекс трубопроводів і споруд, що забезпечують транспортування теплоносія від джерела теплової енергії до місцевої (розподільчої) мережі;
- місцева (розподільча) теплова мережа – сукупність енергетичних установок, обладнання і трубопроводів, яка забезпечує транспортування теплоносія від джерела теплової енергії, центрального теплового пункту або магістральної теплової мережі до теплового вводу споживача.

Теплова енергія до споживачів міста надходить по магістральним тепловим мережам, що знаходяться в оренді у ТОВ «Кременчуцька ТЕЦ» з 1999 року, загальною довжиною у двохтрубному вимірі 60,2688 км та по внутрішньоквартальним мережам системи теплопостачання, що належать КП «Теплоенерго» загальною довжиною 216,64 км у двотрубному вимірі. Загальна довжина теплових мереж в процентному відношенні 26% - магістральні мережі, 74% - розподільчі мережі.

Внутрішньоквартальні теплові мережі – водяні, замкненого типу, двотрубного та чотирьохтрубного виконання з трубопроводами діаметром від 25мм до 325мм. Схема розподільчих тепломереж включає 41 центральний тепловий пункт (ЦТП) в розподільчих мережах, 4 насосних станції. Мережі надземного прокладання складають 4% від загальної кількості.

Разом з тим, для підвищення рівня надійності та забезпечення ефективної роботи системи централізованого теплопостачання м. Кременчука передбачається розроблення, погодження та виконання інвестиційних програм на планований період фінансування яких здійснюється за рахунок коштів передбачених в тарифах на теплову енергію.

Отже, Інвестиційною програмою КП «Теплоенерго» на період з 01.10.2020 по 30.09.2021 плануються заходи з реконструкції та оновлення основних фондів, що задіяні у процесі виробництва та транспортування теплової енергії, а саме:

1. Придбання причепа тракторного самоскидного 2 ПТС;
2. Придбання зварювального агрегату на одноосному шасі та зварювального апарату для пластикових труб;
3. Придбання компресорного агрегату;
4. Придбання трасошукача;
5. Придбання насосного обладнання;
6. Придбання частотних перетворювачів
7. Придбання лічильників електричної енергії та модемів до них;
8. Придбання мотопомпи для брудної води;
9. Придбання відбійного молотка;
10. Придбання подвійного точила;
11. Придбання комплекту обладнання для зварювання пластикових труб;
12. Придбання пірометра;
13. Ремонт теплотраси між ТК – 1/6 та ТК 36 ЦТП 248 м-ну «Раківка»;
14. Заміна ділянки трубопроводу центрального опалення та гарячого водопостачання кварталу 134 до ТК – 10;
15. Заміна ділянки трубопроводу централізованого опалення та гарячого водопостачання від ТК – 1 до ТК – 9 кварталу 108;
16. Відновлення бруківки після ремонту теплотраси кварталу 248 між ТК 1/6 та ТК 37.

Джерелами фінансування заходів, запланованих в Інвестиційній програмі КП «Теплоенерго» для впровадження на 2020 – 2021 роки, є:

1. Кошти, що враховуються у структурі тарифу КП «Теплоенерго» на виробництво та транспортування теплової енергії - амортизаційні відрахування у розмірі 5437,32 тис. грн без ПДВ.

2. Кошти, що враховуються у структурі тарифу КП «Теплоенерго» на виробництво та транспортування теплової енергії - виробничі інвестиції з прибутку у розмірі 4693,85 тис. грн без ПДВ.

Загальна сума фінансування Інвестиційної програми КП «Теплоенерго» на 2020 – 2021 роки становить 10131,17 тис. грн без ПДВ.

Директор КП «Теплоенерго»



В. ОДНОШЕВНИЙ

Провідний інженер з питань інвестиційної діяльності

П. НЕЧИПОРЕНКО

КП «Теплоенерго»

ОПИС ЗАХОДІВ ІНВЕСТИЦІЙНОЇ ПРОГРАМИ
КП «ТЕПЛОЕНЕРГО»
на 2020 – 2021 роки (зі змінами)
(відповідно до Наказу Міністерства розвитку громад та територій
України від 19.08.2020 № 191)

Кременчук 2021

Придбання причепа тракторного самоскидного 2 ПТС

За рахунок коштів Інвестиційної програми КП «Теплоенерго» на 2020 – 2021 роки заплановано виконати придбання причепа тракторного самоскидного 2 ПТС в кількості 1 од. на суму 114,08 тис. грн без ПДВ.

У зв'язку зі зростанням кількості аварій на теплових мережах та постійним обслуговуванням трубопроводів є необхідність в оновленні транспортного парку КП «Теплоенерго», що здійснює господарську діяльність з виробництва, транспортування та постачання теплової енергії.

Разом з тим, для належних умов перевезення спеціального обладнання та інструментів, зокрема для виконання робіт з демонтажу, транспортування, монтажу труб та інших матеріалів, причіп 2ПТС повною мірою забезпечить всі необхідні умови.

На балансі КП «Теплоенерго», знаходиться причіп 2ПТС-4-887Б 1984 року випуску. Даний причіп експлуатується протягом 36 років — є фізично та морально застарілим, має численні тріщини металоконструкцій рами, бортів які піддавалися не одноразовому відновленню та зваренню, що може призвести до повторного розриву під час експлуатації, тим самим порушує вимоги техніку безпеки та несе загрозу життю і здоров'ю працівників. Причіп 2ПТС-4-887Б визнаний не придатним для експлуатації, а капітальний ремонт проводити економічно не доцільно. Що підтверджується актом технічного стану автотранспортного засобу від 03.07.2020 року.

Отже, ґрунтуючись думкою та рекомендаціями партнерів, КП «Теплоенерго», в рамках Інвестиційної програми на 2020 – 2021 роки, планує закупити причіп тракторний самоскидного 2ПТС і це дасть змогу:

- здійснити удосконалення та модернізацію автотранспортного парку підприємства;
- забезпечити доставку матеріалів для виконання ремонтних робіт та обслуговування теплових мереж.

Розрахунок строку окупності заходів з придбання двоосного тракторного самоскидного причепа наведено у таблиці Додатку 3 «Фінансовий план використання коштів для виконання інвестиційної програми на 2020 – 2021 роки КП «Теплоенерго», який складає 60,0 місяців та має відбутися за рахунок збільшення економічної вигоди від зростання капіталізації основних фондів (збільшення амортизаційних відрахувань).

Розрахунок значення амортизаційних відрахувань здійснено відповідно до вимог законодавчих актів та облікової політики КП «Теплоенерго» (60 місяців).

Також, слід зазначити, що закупівля товарів, робіт та послуг

КП «Теплоенерго» здійснюється відповідно до Закону України «Про публічні закупівлі».

КП «Теплоенерго» 03 листопада 2020 року провело аукціон по відкритим торгам UA-2020-10-21-003239-b, з визначенням переможця та укладанням договору (витяг з сайту додається).

Директор КП «Теплоенерго»

**Провідний інженер з питань
інвестиційної діяльності**



В. ОДНОШЕВНИЙ

П. НЕЧИПОРЕНКО

АКТ
технічного стану автотранспортного засобу

Копія

« 03 » серпня 20 20 р.

м. Кременчук

Комісія в складі: голови комісії – головного інженера Радченко Р.І., членів комісії: начальника транспортної дільниці Олійника В.Ю., механіка Мурашкіна В.П., головного бухгалтера Малиш І.Є., слюсаря по ремонту автомобілів Литвякова О.І. провела огляд причепа до трактора Т-40, який належить КП «Теплоенерго»

Модель: 2ПТС-4-887Б

Номер шасі (кузова, рами): 10328

Держзнак: № 28-106 ВІ

Місяць та рік випуску: 1984

Після огляду причепа, його агрегатів, вузлів та механізмів, ознайомлення з документами, комісією було виявлено наступні дефекти:

1. Зовнішній стан автотранспортного засобу: незадовільний
2. Тріщини на металоконструкціях рами, які були неодноразово зварені (фото додається),
3. Дишло причепа було неодноразово переломлене і зварене з усіх боків (фото додається)
4. Борти причепа неодноразово були зламані та зварені (фото додається)
5. Яблуко кріплення гідроциліндра неодноразово зламане і зварене (фото додається)
6. Посадочні вушка причепа неодноразово були обірвані і зварені (фото додається)

Комісія встановила, що рама причепа, борти, дишло несуть експлуатаційні навантаження, не раз піддавалися реставраційним роботам, а після зварювальних робіт структура металу порушена, що може призвести до повторного розриву в містах зварювання. Експлуатація причепа за технічним станом не відповідає вимогам техніки безпеки та несе загрозу життю і здоров'ю працівників.

Прицеп 2ПТС-4-887Б для експлуатації не придатний, капітальний ремонт проводити економічно не доцільно.

Голова комісії:
Головний інженер

Члени комісії:
Начальник АТД

Головний бухгалтер

Механік АТД

Слюсар по ремонту автомобілів



В. ОЛІЙНИК

І. МАЛИШ

В. МУРАШКІН

О. ЛИТВЯКОВ



Товариство з обмеженою відповідальністю

“УКРАВТОЗАПЧАСТИНА”

вул. 1-го Травня, 1-а, м. Київ

тел.: +38 044 561 14 01

02088, Україна

факс: +38 044 564 78 00

Кременчуцька філія товариства з обмеженою відповідальністю "Укравтозапчастина"

Р/р 26001500148890, в банку ПАТ "КРЕДІ АГРІКОЛЬ", МФО 300614 Код ЄДРПОУ: 36046249

Адреса: 39627 м. Кременчук, проїзд Ярославський будинок 9,

Телефони: 8(0536)771227, 702949

КОМЕРЦІЙНА ПРОПОЗИЦІЯ

№	Код товару	Кат. номер	Найменування	Ціна без ПДВ	Кіль-ть	Од.	Сумма без ПДВ
1	92319	2ПТС-4,5	Причіп тракторний двовісний самоскидний 2ПТС-4,5	123333.50	1	Шт	123333.50

Ціна на 01.07.2020р.: 148 000.20грн

1. **Поставка** (згідно ІНКОТЕРМС-2010) – DDP – склад Продавця (Полтавська обл., м. Кременчук, проїзд Ярославський, 9).
2. **Строки поставки Товару:** протягом 14-ти календарних днів з дати надходження коштів на поточний рахунок.
3. **Рік виготовлення Товару** 2020 р.
4. **Виробник:** Дормашекспо.
5. **Оплата:** 70% передплата 30% по факту поставки протягом 5 календарних днів.

ПРИЦЕП тракторний 2ПТС-4,5



Причіп призначений для перевезення різних сільськогосподарських вантажів по всіх видах доріг і в польових умовах. Допускається перевезення сипучих будівельних вантажів за



Копія

винятком скельних порід і кругляка. Для збільшення обсягу перевезених вантажів і збільшення кубатури причепів пропонуються надставні борту: надставні суцільнометалеві борту, надставні сітчасті борти. Причіп розрахований на експлуатацію при температурах навколишнього середовища від мінус 40 град.до плюс 40 град.С.Свал вантажу з платформи на три сторони.

Причіп має оригінальні в даному класі якісні характеристики:

- Підйомний механізм - ГІДРОЦІЛІНДР телескопічні ТРЕХШТОКОВИЙ КГЦ-140 (ВАНТАЖОПІДЙОМНІСТЬ ДО 12 т).
- БОРТИ ОСНОВНІ - ЦЕЛЬНОМЕТАЛЕВІ, ТОВЩИНА МЕТАЛУ 2 мм, ПОСИЛЕННЯ - ТРУБА 40X40 СТІНКА 3 мм.
- РАМА ПРИЧЕПА СПРОЕКТОВАНО з швелера - 180мм.
- НАДРАМНИК ПРИЧЕПА ВИГОТОВЛЕНИЙ з швелера - 160мм.
- ОСІ виготовлені з КВАДРАТА- 60мм. - кожна витримує навантаження 4тн. при 40 км / г.
- ПОВОРОТНИЙ КРУГ - Z - подібний профіль, Діаметр -110мм (навантаження до 10 т).
- ПОВОРОТНА ПЕТЛЯ дишла (навантаження до 10 т).

Дані характеристики забезпечують надійну і довготривалу експлуатацію причепа.

Причіп призначений для експлуатації з колісними тракторами класів 1,4 - 3,0, що мають роздільно-агрегатної гідросистему, тягово-зчіпний пристрій з ГОСТ 348-79, а також висновки для підключення пневматичної системи гальм, електрообладнання та гідросистеми.

Технічна характеристика:	2ПТС-4,5
Вантажопідйомність, кг, не більше	4500
Обсяг кузова з основними бортами, м ³	4,6
Обсяг кузова з надставними суцільнометалевими бортами, м ³	8,7
Площа кузова, м ²	8,6
Кількість осей, шт.	2
Ширина колії, м	1,85
Розподіл маси по осях, кг	
Кількість коліс на кожній осі, шт.	2
База, м	2,7
Транспортна швидкість, км / год	30
Маса конструкційна, кг	1550/1700
Передня вісь	3190
Задня вісь	2860
Задня вісь	2860
Габаритні розміри (з дишлом), мм, не більше	
Довжина	5900
Ширина	2310
Висота	1800
Кількість сторін розвантаження	3
Дорожній проясвіт, мм, не менше	300
Висота основних бортів, мм	530
Висота надставних суцільнометалевих бортів, мм, не	485



Копія

більше	
Висота навантаження по, мм, не більше	
борти	1810
Кут підйому кузова (по нахилу підлоги платформи), град, не менше:	
при розвантаженні назад	50
при розвантаженні на бок	50
Кількість обслуговуючого персоналу, чол.	1
Тип гальмівної системи	Пневматична, однопроводная на колеса передньої осі
Тип гальмівних механізмів	барабанні
Термін служби, років, не менше	7
Напряцювання на відмову II і III груп складності, ч, не менше	500
Гальмівна система	Механічна з ручним приводом
Робочий тиск в гідросистемі, МПа, не менше	20
Час підйому кузова, з	50
Внутрішні розміри кузова, мм	
довжина	4020
ширина	2150
Колеса	
- типорозмір шин з мінімально допустимою нормою шаровості + диск колісний (варіанти)	9.00-16PR10 + 6.00Fх16 10.0/75-15.3PR12 + 9.00х15.3
- тиск, МПа	0,35

З повагою,
 Директор Кременчуцької філії
 ТОВ «Укравтозапчастина»



А.В. Андрущенко



Прицеп тракторный

2ТСП-6

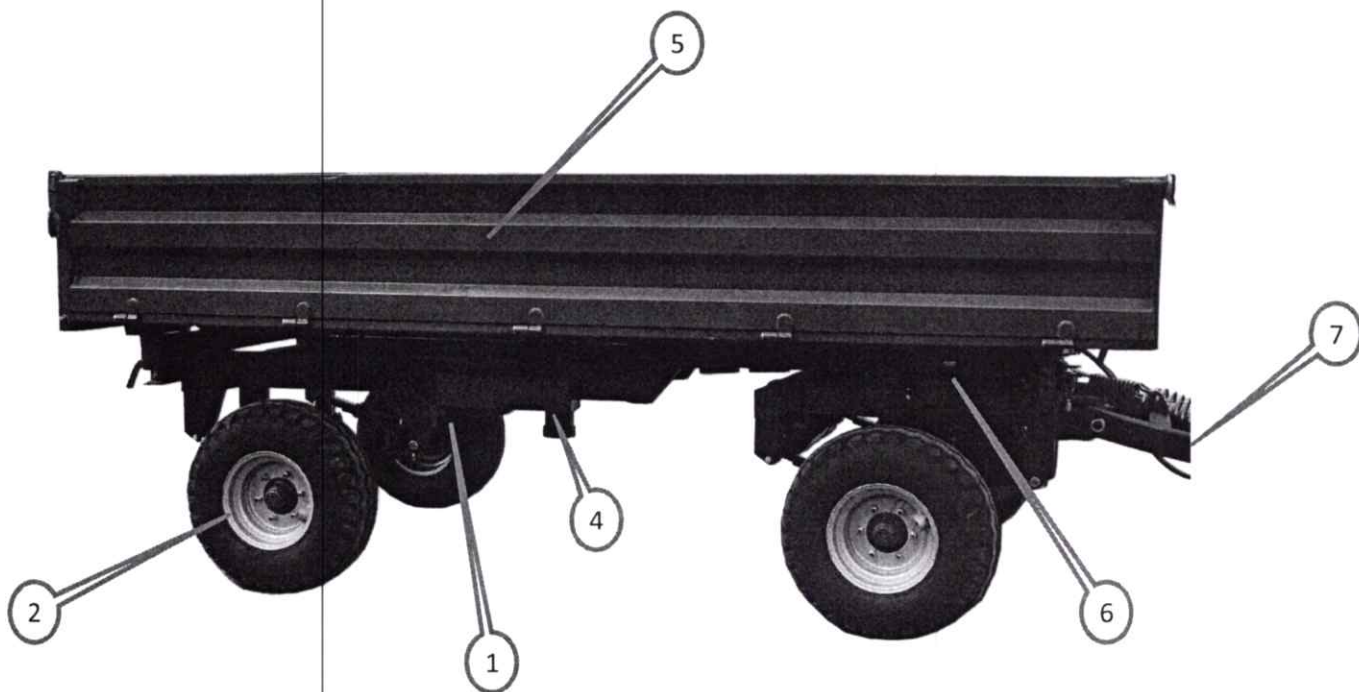

Тракторний самоскидний причеп 2ТСП-6 (аналог 2ПТС-4,5) вантажопідйомністю 4,5т та об'ємом кузова 5,2-10 м³
Двовісний самоскидний причеп 2ТСП-6 з 3-х стороннім розвантаженням призначений для комунальних та сільгосп підприємств. Борти причепа виготовлені з цілісного листового металу, що гарантує довгий термін експлуатації та високу міцність. Перевагою даного причепа є можливість розвантаження у низьких приміщеннях. Максимальний кут підйому кузова назад 49° (на сторону 45°).

Вартість причепа тракторного 2ТСП-6 складає 152000,00грн. з ПДВ.

Другий ярус бортів 26100,00грн з ПДВ.

Тент 12620,00грн. з ПДВ.

Готові замовити ,під Вашу передоплату в розмірі 30% від Вашої комплектації , 2ТСП-6 і по факту готовності, після Вашої доплати 70% вартості, доставити безпосередньо в господарство. Гарантія 12 місяців.



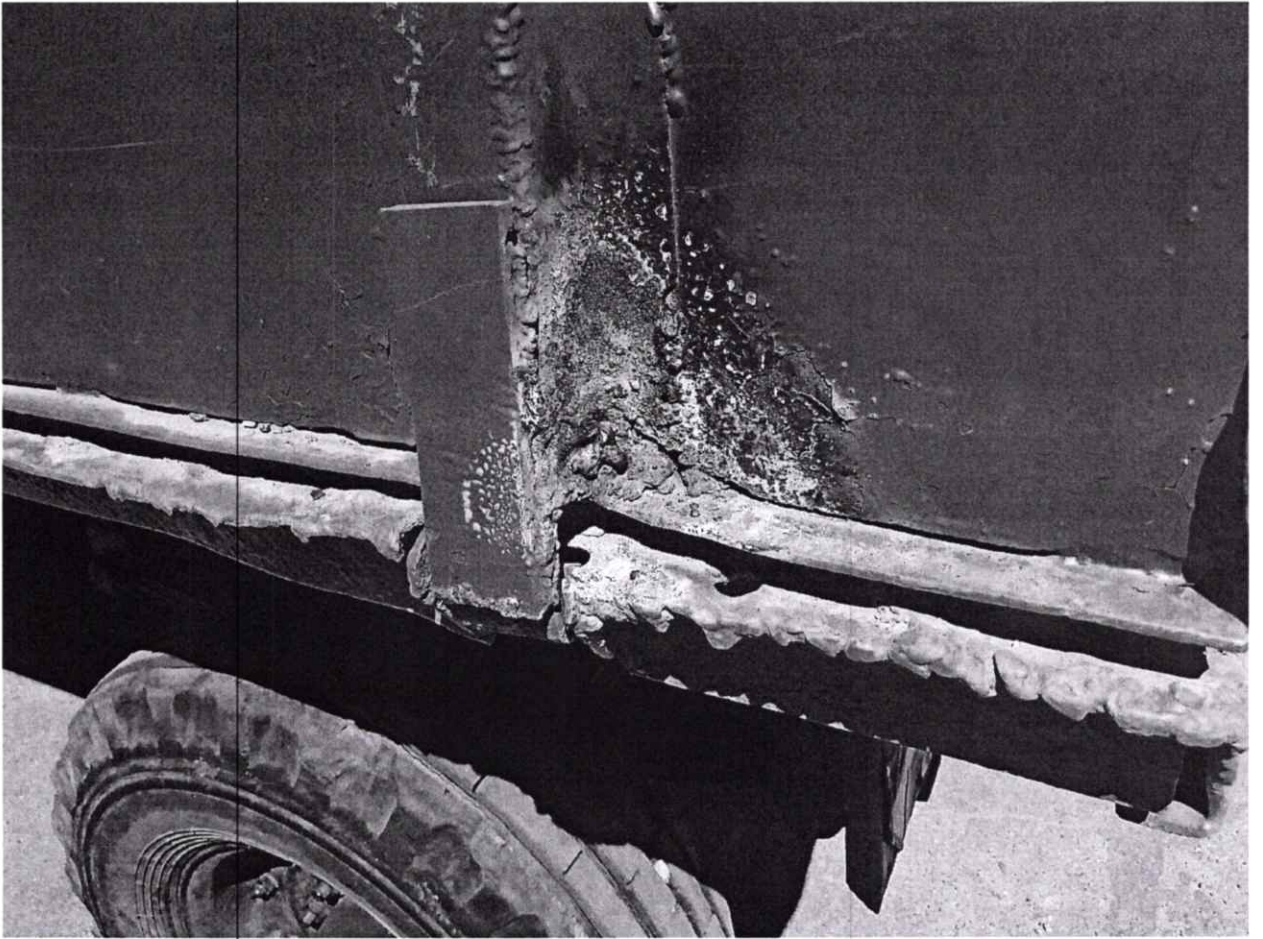

ЗОРИ
ДИРЕКТОР
23.02.2011

НЕ ПОВІДОМЛЮВАНО
ТАВЛІВСЬКА
КА
КУ
АЙНІЙ
ДИРЕКТОР
23.02.2011

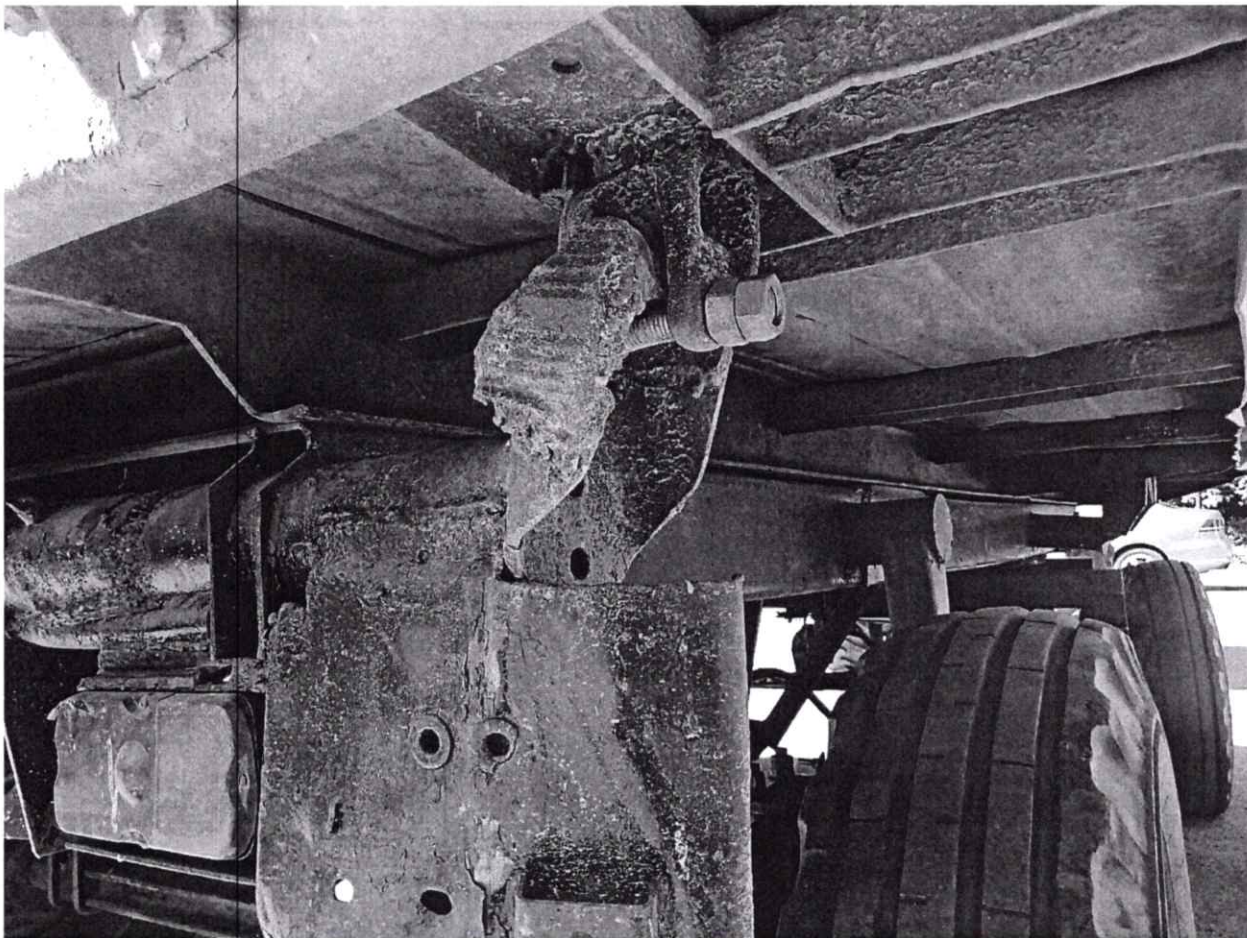

З ОРИГІНАЛОМ ЗЛІН
Директор М.М. Олександрович

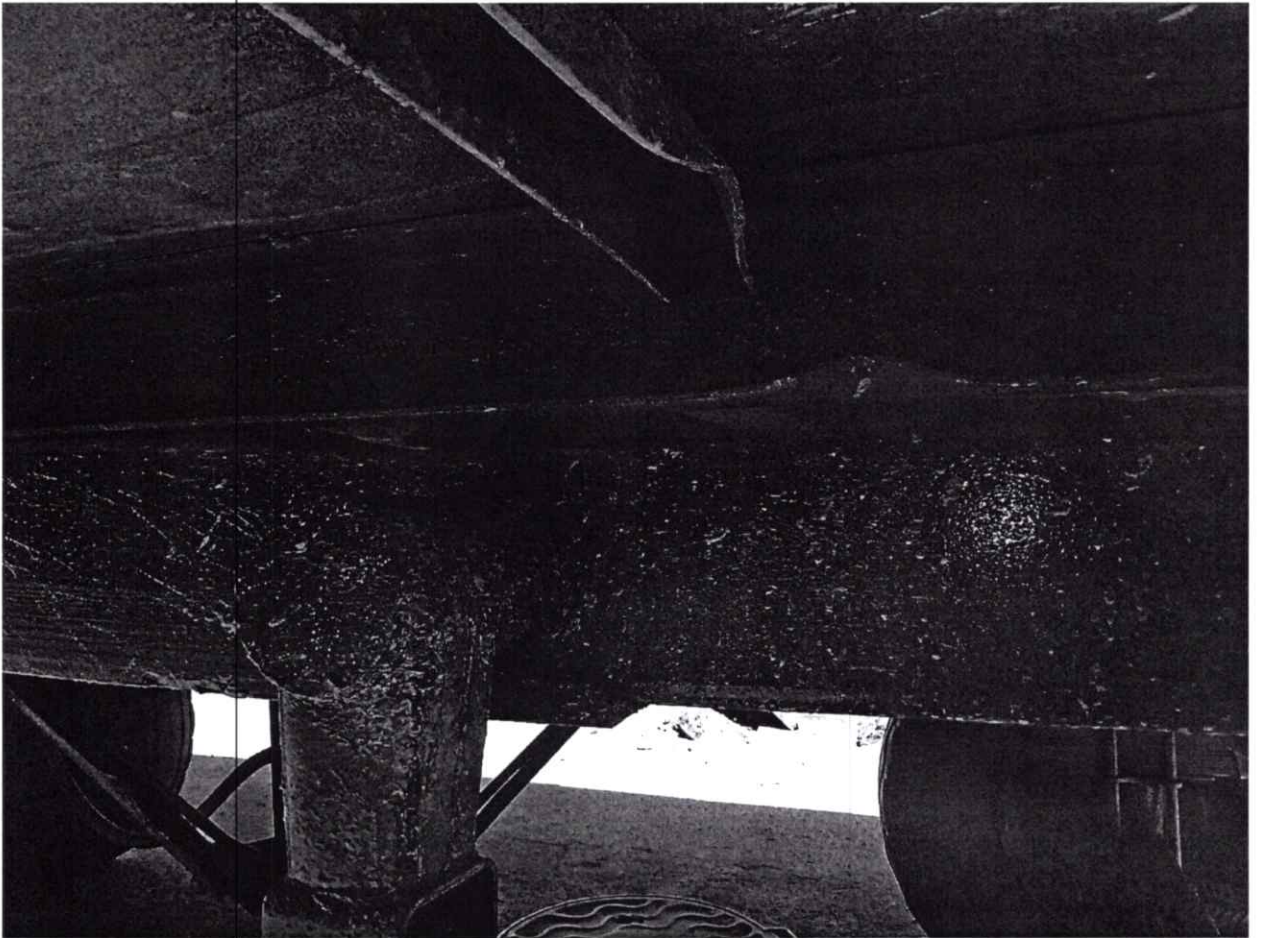

З О Р И Г И Н А Л Н О М З Е Л Е Н О
Д И Р Е К Т О Р С К О Ю Р И Д И В И Д У
20.05.2021



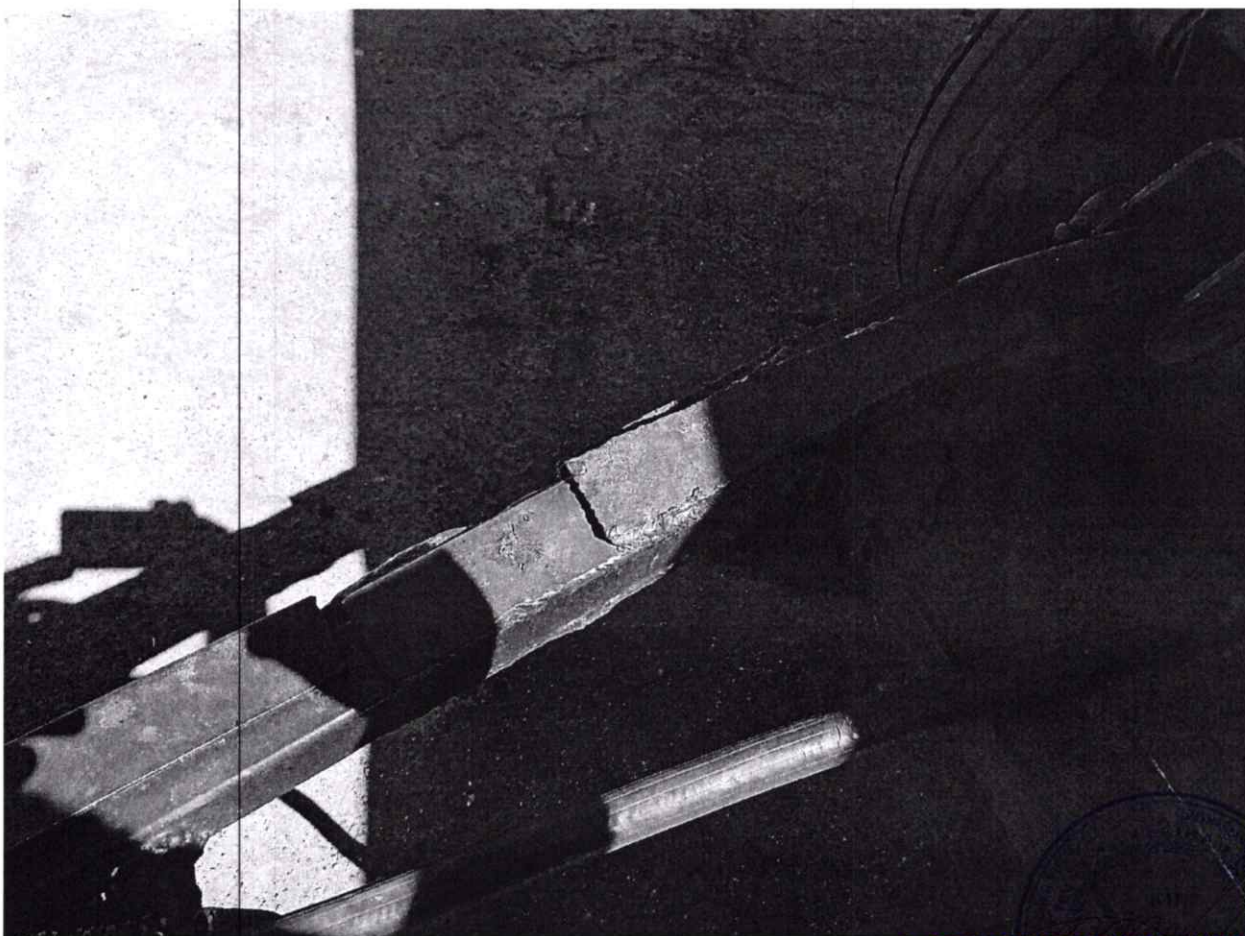

ЗОРИГ НАХИДУЛЛИН
ДИРЕКТОР
УСТАВСКАЯ КОМПАНИЯ
ИЗДАНИЕ 2010

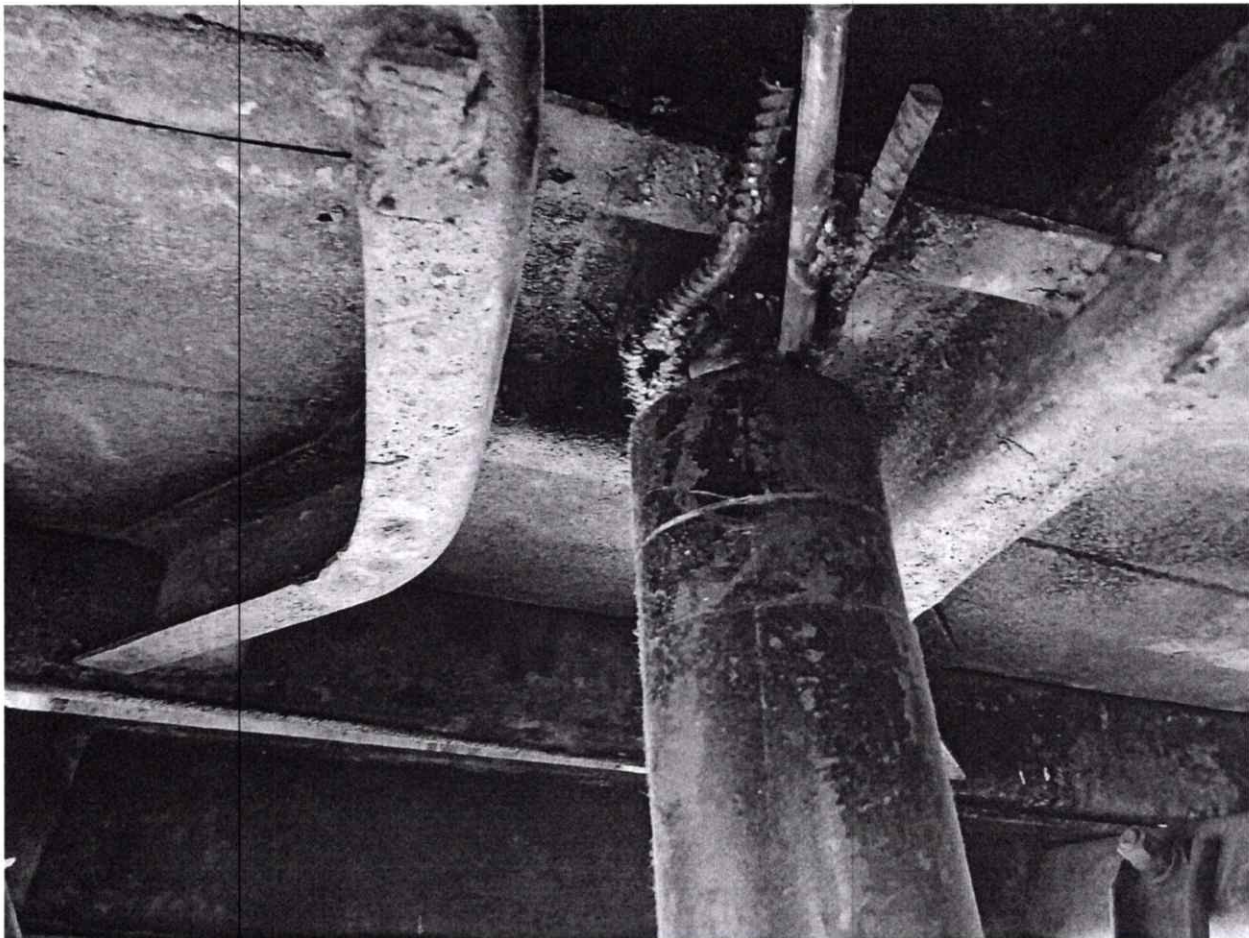

ЗОРИТІ НЕДОМОБІДНО
ДИРЕКТОР ПІДПРИЄМСТВА
2010-04-30

КОМУНАЛЬНЕ ПІДПРИЄМСТВО «ПОЛТАВСЬКА ВОДКАНАЛІЗАЦІЯ»
УКРАЇНА

Прицеп тракторний самоскидний 2ПТС-4,5

Ідентифікатор закупівлі UA-2020-10-21-003239-b

ID [886493f74295462ca1fbf297db7fa4a7](#)

Ідентифікатор плану [UA-P-2020-10-21-005041-c](#)

Очікувана вартість закупівлі

147`996⁰⁰ грн

[ПРОЦЕДУРА ЗАКУПІВЛІ](#)
[ОБГОВОРЕННЯ](#)
[ВИМОГИ/СКАРГИ](#)
[ДОГОВІР](#)
[DOZORRO](#)
[МОНІТОРИНГ](#)

УМОВИ ОГолошення ПІДТВЕРДЖЕНО КЕП/ЕЦП ЗАМОВНИКА [ПЕРЕВІРИТИ СПРАВЖНІСТЬ КЕП/ЕЦП](#)

ЗАКУПІВЕЛЬНИК (ПРОВОДИТЬ ЗАКУПІВЛЮ)

Найменування замовника Комунальне Підприємство "Теплоенерго"

Очікувана вартість закупівлі 147`996.00 грн (з ПДВ)

Розмір мінімального кроку пониження ціни 1`479.96 грн

Процедура закупівлі Спрощені/Допорогові закупівлі

Метод обрання процедури закупівлі Спрощена закупівля

Вид предмету закупівлі: Закупівля товарів

ЗАКУПІВЛЯ ОГолошена

21.10.20

ПЕРІОД УТОЧНЕНЬ

до 27.10.20

ПОДАННЯ ПРОПОЗИЦІЙ

до 02.11.20

КВАЛІФІКАЦІЯ ПЕРЕМОЖЦЯ

з 02.11.20

ПРОПОЗИЦІЇ РОЗГЛЯНУТІ

з 03.11.20

ЗАВЕРШЕНА

12.11.20

Умови оплати згідно із договором

Подія Поставка товару

Тип оплати Післяплата

Розмір оплати (ВАЖЛИВО: Загальна сума умов оплати повинна бути рівна 100%) 100%

Період 120 календарні дні



Специфікація закупівлі

- 1) Прицеп тракторний самоскидний 2ПТС-4,5
 Класифікація за ДК 021:2015: 34223370-0 - Причепи-самоскиди
 Місце поставки товарів або місце виконання робіт чи надання послуг: 39600, Україна, Полтавська область, м. Кременчук, проспект Свободи, 130-А
 Кінцевий строк поставки товарів, виконання робіт чи надання послуг: 31.12.2021

ТЕНДЕРНА ДОКУМЕНТАЦІЯ

Тендерна документація

Додаток _ 1.docx

Нетипізований документ

Додаток _ 2.doc

Проект договору

Додаток _ 3.docx

Нетипізований документ

ОГОЛОШЕННЯ.docx

Нетипізований документ

sign.p7s

Ви можете завантажити відразу всі документи до цієї закупівлі

Завантажити всі документи

ДАТИ ТА СТРОКИ

Завершення періоду уточнень	27.10.2020 16:43
Початок періоду прийому пропозицій	27.10.2020 16:43
Кінцевий строк подання тендерних пропозицій	02.11.2020 16:43
Дата початку аукціону	03.11.2020 13:03

Закупівельник (Проводить закупівлю)

Найменування замовника	Комунальне Підприємство "Теплоенерго"
Код в ЄДРПОУ / ІПН	31700972
Юридична адреса	39617, Україна, Полтавська область, Кременчук, вул. Софіївська, буд. 68



Реєстр пропозицій

Дата і час розкриття 02.11.2020 16:46

Друкувати реєстрдані сайту уповноваженого органу

№

УЧАСНИК

ПОЧАТКОВА ПРОПОЗИЦІЯ

ОСТАТОЧНА ПРОПОЗИЦІЯ

ДОКУМЕНТИ ПРОПОЗИЦІЇ

1

ТОВ "АГРОНЕКСТ"

ID: e05183e8e7574a89941539b9dee28379

136`900.00

грн з ПДВ

ПРОПОЗИЦІЯ



Придбання зварювального агрегату на одноосному шасі та зварювального апарату для пластикових труб

За рахунок коштів Інвестиційної програми КП «Теплоенерго» на 2020 – 2021 роки заплановано виконати закупівлю зварювального агрегату SHINDAIWA DGW310MC/RS в кількості 2 одиниці на загальну суму 831,33 тис. грн без ПДВ та апарату для зварювання встик поліетиленових труб WIDOS 4600 в кількості 1 одиниці на загальну суму 390,34 тис. грн без ПДВ.

У зв'язку зі зростанням кількості аварій на теплових мережах та постійним обслуговуванням трубопроводів є необхідність в оновленні обладнання КП «Теплоенерго» за допомогою якого здійснюється ремонт трубопроводів.

На балансі КП «Теплоенерго» знаходяться зварювальні агрегати фірми SHINDAIWA DGW310MC/RS та апарат для зварювання встик поліетиленових труб WIDOS яке зарекомендувало себе як високонадійне безвідмовне і професійне обладнання.

Але для забезпечення оперативного виконання планових ремонтних робіт у міжопалювальний період та для проведення аварійних ремонтних робіт на протязі року, потрібно забезпечити в повній мірі всі бригади зварювальними агрегатами SHINDAIWA DGW310MC/RS та апаратом для зварювання встик поліетиленових труб WIDOS.

Отже, ґрунтуючись думкою та рекомендаціями партнерів, КП «Теплоенерго» в рамках інвестиційної програми планує закупити спеціалізоване обладнання і це дасть змогу:

- здійснити удосконалення та модернізацію ремонтно-аварійної дільниці комунального підприємства;
- суттєво прискорити час виконання ремонтних робіт та обслуговування теплових мереж.

Розрахунок строку окупності заходів з придбання зварювального агрегату SHINDAIWA DGW310MC/RS та апарату для зварювання встик поліетиленових труб WIDOS 4400 наведено у таблиці Додатку 3 «Фінансовий план використання коштів для виконання інвестиційної програми на 2020 – 2021 роки КП «Теплоенерго»», складає 60 місяців та має відбутися за рахунок збільшення економічної вигоди від зростання капіталізації основних фондів (збільшення амортизаційних відрахувань).

Розрахунок значення амортизаційних відрахувань здійснено відповідно до вимог законодавчих актів та облікової політики КП «Теплоенерго» (60 місяців).

Також, слід зазначити, що закупівля товарів, робіт та послуг КП «Теплоенерго» здійснюється відповідно до Закону України «Про публічні закупівлі».

КП «Теплоенерго» 13 березня 2020 року провело аукціон по відкритим торгам UA-2020-02-25-001814-с, з визначенням переможця та укладанням договору (витяг з сайту додається).

Директор КП «Теплоенерго»

Провідний інженер з питань інвестиційної діяльності



В. ОДНОШЕВНИЙ

П. НЕЧИПОРЕНКО

Зварювальний агрегат на одноосному шасі та Зварювальний апарат для пластикових труб

очікувана вартість
1 500 000,00UAH
UA-2020-02-25-001814-c • 827635bcecd94acaaf6e429235d747aa
Відкриті торги **Завершена**
Електронний цифровий підпис накладено. [Перевірити](#)

[Всі закупівлі замовника](#)
На що звернути увагу потенційному постачальнику

- **Як працює модуль Аукціон**
[Перейти на аукціон](#)
- **Завершений**
13 березня 2020 12:13
- [Протокол розкриття](#)

Контакти

Ворожбітов Віктор В'ячеславович
+380536758722office@kremenchuk-teplo.org.ua



Оголошення про проведення

Друкувати оголошення [PDF](#) • [HTML](#)
Друкувати звіт про результати проведення процедури [PDF](#) • [HTML](#)
[Перейти до плану закупівлі UA-P-2020-02-25-003721-c](#)

Інформація про замовника

Як обирати замовника потенційним постачальникам

Найменування:	Комунальне Підприємство "Теплоенерго"
Код ЄДРПОУ:	31700972
Місцезнаходження:	39617, Україна , Полтавська обл., Кременчук, вул. Софіївська, буд. 68
Контактна особа:	Ворожбітов Віктор В'ячеславович +380536758722 office@kremenchuk-teplo.org.ua
Категорія:	Юридична особа, яка здійснює діяльність в одній або декількох окремих сферах господарювання

Інформація про процедуру

Гід по строкам проведення торгів

Дата оприлюднення:	25 лютого 2020
Звернення за роз'ясненнями:	ДО 02 березня 2020 15:04



Оскарження умов закупівлі:	ДО 08 березня 2020 00:00
Кінцевий строк подання тендерних пропозицій:	12 березня 2020 15:04
Початок аукціону:	13 березня 2020 11:52
Очікувана вартість:	1 500 000,00 UAH з ПДВ
Вид тендерного забезпечення:	Електронна гарантія
Сума тендерного забезпечення:	45 000,00 UAH
Розмір мінімального кроку пониження ціни:	7 500,00 UAH
Розмір мінімального кроку пониження ціни, %:	0,50 %

Інформація про предмет закупівлі

Вид предмету закупівлі: Товари

Опис окремої частини або частин предмета закупівлі

2 комплекти

Зварювальний агрегат на одноосному шасі

Місце поставки товарів або місце виконання робіт чи надання послуг: 39600, Україна, Полтавська область, місто Кременчук, проспект Свободи, 130-А

Строк поставки товарів, виконання робіт чи надання послуг: 31 грудня 2021

ДК 021:2015: 42660000-0 — Інструменти для паяння м'яким і твердим припоєм та для зварювання, машини та устаткування для поверхневої термообробки і гарячого напилювання

1 комплекти

Зварювальний апарат для пластикових труб

Місце поставки товарів або місце виконання робіт чи надання послуг: 39600, Україна, Полтавська область, місто Кременчук, проспект Свободи, 130-А

Строк поставки товарів, виконання робіт чи надання послуг: 31 грудня 2021

ДК 021:2015: 42660000-0 — Інструменти для паяння м'яким і твердим припоєм та для зварювання, машини та устаткування для поверхневої термообробки і гарячого напилювання

Умови оплати договору (порядок здійснення розрахунків)

Подія	Опис	Тип оплати	Період, (днів)	Тип днів	Розмір обл:
Поставка товару		Післяплата	300	Календарні	100

Документація

Як учасник може впливати на якість тендерної документації

Критерії вибору переможця

Ціна: 100%

Тендерна документація

25 лютого 2020 15:09

Електронний цифровий підпис



Роз'яснення до процедури

Як та коли подавати скарги

Запитання до процедури

Пропозиція окремо за лотами: ЛОТ 1 Зварювальний агрегат (для металу) на одноосному шасі та ЛОТ 2 Зварювальний апарат для пластикових труб

Дата подання: 28 лютого 2020 15:47

Дата відповіді: 28 лютого 2020 15:41

В закупівлі UA-2020-02-25-001814-с в тендерній документації Комунальне Підприємство "Теплоенерго" має на меті придбання: ДК 021:2015:42660000-0 — Інструменти для паяння м'яким і твердим припоєм та для зварювання, машини та устаткування для поверхневої термообробки і гарячого напилювання А саме: 1) Зварювальний агрегат на одноосному шасі (для металу) -2 комплекти 2) Зварювальний апарат для пластикових труб -1 комплект Відповідно до умов тендерної документації, відсутня можливість пропонування окремо Зварювальний агрегат на одноосному шасі (для металу) -2 комплекти та Зварювальний апарат для пластикових труб -1 комплект. Учасник має право пропонувати вказані два види обладнання лише тільки разом лише одним лотом, що значно зменшу потенційне коло учасників. Так як вказане обладнання, а саме: 1) Зварювальний агрегат на одноосному шасі (для металу) -2 комплекти 2) Зварювальний апарат для пластикових труб -1 комплект є різним обладнанням для зварювання різних матеріалів, зварювальний агрегат на одноосному шасі (для металу) та зварювальний апарат для пластикових труб то відповідно до ст.2, ст.3 Закону України « Про публічні закупівлі », відповідно до принципів здійснення закупівель, для здійснення закупівлі з максимальною економією, для недопущення обмеження конкуренції просимо Вас зробити можливим пропонування обладнання гідравлічного окремо від пневматичного, тобто розділити закупку на 2 лоти, з поданням пропозицій окремо по кожному лоту. В зв'язку з наведеним вище, просимо Вас відповідним чином відреагувати на наше звернення, та вжити відповідних заходів по внесенню змін до ДКТ

Розгорнути

Відповідь: Щодо Вашого запитання повідомляємо наступне: Згідно з пунктом 18 статті 1 Закону предмет закупівлі - товари, роботи чи послуги, що закуповуються замовником у межах єдиної процедури закупівлі, щодо яких учасникам дозволяється подавати тендерні пропозиції або пропозиції на переговорах (у разі застосування переговорної процедури закупівлі). Предмет закупівлі визначається замовником у порядку, встановленому Уповноваженим органом. Відповідно до порядку визначення предмета закупівлі, затвердженого наказом Міністерства економічного розвитку і торгівлі України від 17.03.2016р. №454 із змінами, предмет закупівлі товарів і послуг визначається замовником згідно з пунктами 17 і 32 частини першої статті 1 Закону та на основі національного класифікатора України ДК 021:2015 «Єдиний закупівельний словник», затвердженого наказом Міністерства економічного розвитку і торгівлі від 23 грудня 2015 року №1749 (далі – Єдиний закупівельний словник), за показником четвертої цифри основного словника із зазначенням у дужках конкретної назви товару чи послуги. При цьому замовник може визначити окремі частини предмета закупівлі (лоти) за показниками четвертої – восьмої цифр Єдиного закупівельного словника, а також за обсягом, номенклатурою та місцем поставки товарів, виконання робіт або надання послуг. Крім того, додатково повідомляємо, що Замовник торгів визначає предмет закупівлі самостійно, а не за погодженням з потенційними Учасниками процедури закупівлі, які не мають права впливати на тендерний комітет щодо вибору предмета закупівлі чи його обґрунтування.

Відповідно до національного класифікатора України ДК021:2015 «Єдиний закупівельний словник» за кодом 42660000-0 – інструменти для паяння м'яким і твердим припоєм та для зварювання, машини та устаткування для поверхневої термообробки і гарячого напилювання. До предмету закупівлі за національним класифікатором ДК 021:2015 відноситься вся продукція, зазначена в документації, що безпосередньо свідчить про необхідність її поділу на лоти. До того ж, частина сьома статті 2 Закону забороняє умисний поділ предмета закупівлі. Документація не містить жодних умов, які дискримінують права Учасників, а тим паче порушують вимоги Закону. Слід також зазначити, що поділ предмета закупівлі на лоти належить до права Замовника, а не обов'язку, тож при здійсненні даної закупівлі існує необхідність здійснити закупівлю обладнання в цілому, згідно до переліку, що визначений у технічних вимогах Документації.

КП "Теплоенерго" НЕ МАЄ мети здійснити закупівлю з максимальною економією

Дата подання: 28 лютого 2020 19:29

Дата відповіді: 03 березня 2020 08:28

Щодо Вашої відповіді, стосовно пропозиції пропонування обладнання окремо по лотах, ми робимо висновок, що у Вас не має мети здійснення закупівлі з максимальною економією, а відповідь яку Ви надали є формальною. Також ще раз пояснюємо, якщо у Вас не було можливості розібратись що зварювальний апарат для металу та зварювальний для пластикових труб це абсолютно різні типи зварювання та відповідно різні технології зварювання. І виробники які виготовляють зварювальні апарати для металу можуть запропонувати лише найкращу ціну лише на своє обладнання, така саме ситуація і з іншим обладнанням. І для отримання максимальної кількості учасників і найкращої ціни абсолютно логічним є закупівля по лотах, але схоже що у Вас протележні цілі. Окремо зазначаємо, що вас ніхто не просить розділити предмет закупівлі на частини, а лише на лоти відповідно до типу обладнання. Тому ще раз пропонуємо Вам скористатись Вашим правом а не обов'язком та купувати обладнання ЛОТ 1 Зварювальний агрегат (для металу) на одноосному шасі та ЛОТ 2 Зварювальний апарат для пластикових труб

Розгорнути

Відповідь: Ми розуміємо Ваше прагнення щодо зміни умов проведення процедури закупівлі задля Вашої зручності, але хочемо зазначити, що поділ предмета закупівлі на лоти належить до права Замовника, а не обов'язку, тож при здійсненні даної закупівлі існує необхідність здійснити закупівлю обладнання в цілому, згідно до переліку, що визначений у технічних вимогах Документації.

Реєстр пропозицій

Друквати реєстр отриманих тендерних пропозицій PDF • HTML

Дата і час розкриття: 13 березня 2020 12:13

Учасник

Індустріальне Обладнання

ТОВАРИСТВО З ОБМЕЖЕНОЮ ВІДПОВІДАЛЬНІСТЮ "ТЕХНІК СЕРВІС"

Первісна пропозиція

Остаточна пропозиція

1 466 009,02
UAH з ПДВ

1 466 009,02
UAH з ПДВ

1 486 646,00
UAH з ПДВ

1 486 646,00
UAH з ПДВ



Протокол розкриття

Друквати протокол розкриття тендерних пропозицій [PDF](#) • [HTML](#)

Що робити після перемоги в аукціоні

Учасник	Рішення	Пропозиція	Опубліковано
Індустріальне #39310048	Обладнання Переможець	1 466 009,02 УАН з ПДВ	13 березня 2020 15:39

Повідомлення про намір укласти договір

Дата і час публікації: 13 березня 2020 15:39

Друквати повідомлення про намір укласти договір [PDF](#) • [HTML](#)

Учасник	Пропозиція	Документи
Індустріальне #39310048	Обладнання 1 466 009,02 УАН з ПДВ	Документи

Укладений договір

Перевірити оплати (тільки для платежів казначейства)

Контракт	Статус	Опубліковано
sign.p7s	укладений	24 березня 2020 11:31
Договір	укладений	24 березня 2020 11:30



Вих.№01 від 10.03.2020

"ТЕНДЕРНА ПРОПОЗИЦІЯ"

Відомості про Учасника процедури закупівлі	
Повне найменування Учасника	Товариство з обмеженою відповідальністю «Індустріальне Обладнання»
Керівництво	Носовський Вадим Вікторович, директор, т. +38(048)7829993
Ідентифікаційний код за ЄДРПОУ	39310048
Місцезнаходження	65029, Україна, м. Одеса, вул. Князівська 3
Банківські реквізити	IBAN UA26334851000000002600049543 в ПАТ «ПУМБ»
Особа відповідальна здійснювати зв'язок з Замовником	Носовський Вадим Вікторович, директор, т. +38(048)7829993
Факс	+38(067)5663028
Електронна адреса	industrial.equipment.ua@gmail.com
Адреса власного веб-порталу	www.shindaiwa.net

Ми, ТОВ «Індустріальне Обладнання», надаємо свою пропозицію щодо участі в закупівлі ДК 021: 2015: 42660000-0 - Інструменти для паяння м'яким і твердим припоєм та для зварювання, машини та устаткування для поверхневої термообробки і гарячого напилювання (Зварювальний агрегат на одноосному шасі та Зварювальний апарат для пластикових труб) згідно з технічними та іншими вимогами Замовника торгів.

Вивчивши тендерну документацію та технічні вимоги, на виконання зазначеного вище, ми, уповноважені на підписання Договору, маємо можливість та погоджуємося виконати вимоги Замовника та Договору на умовах, зазначених у комерційній частині цієї пропозиції. Вартість нашої пропозиції складає:

№	Найменування Товару	Одиниця виміру	Кількість	Ціна за одиницю (з ПДВ), грн.	Вартість пропозиції (з ПДВ), грн.
1	Зварювальний апарат WIDOS 4600	к-кт	1	468 408,22	468 408,22
2	Зварювальний агрегат DGW310MC/RS на одноосному шасі	к-кт	2	498 800,40	997 600,80
Загальна вартість пропозиції (з урахування ПДВ), грн					1 466 009,02
в т.ч. ПДВ, грн.					244 334,84

Ціна включає в себе витрати на вартість вантажно-розвантажувальних робіт у місці завантаження товару, вартість доставки товару на адресу замовника, сплату податків (обов'язкових платежів).

Ми погоджуємося дотримуватися умов цієї пропозиції протягом 90 календарних днів з дня розкриття тендерних пропозицій, встановлених Вами.

Ми зобов'язуємося укласти договір про закупівлю не пізніше ніж через 20 днів з дня прийняття рішення про намір укласти договір про закупівлю відповідно до вимог тендерної документації. З метою забезпечення права на оскарження рішень Замовника договір про закупівлю не може бути укладено раніше ніж через 10 днів з дати оприлюднення на веб-порталі Уповноваженого органу повідомлення про намір укласти договір про закупівлю.

Ми погоджуємося з умовами, що Замовник може відхилити нашу чи всі тендерні пропозиції та розуміємо, що Замовник не обмежений у прийнятті будь-якої іншої пропозиції з більш вигідними для нього умовами.

Зазначеним нижче підписом ми підтверджуємо повну, безумовну і беззаперечну згоду з усіма умовами проведення процедури закупівлі, визначеними в тендерній документації.

Керівник організації (директор) –
 учасника процедури закупівлі
 ТОВ «Індустріальне Обладнання»

Носовський В.В.





ТОВ "ТЕХНІК СЕРВІС"
вул. Стартова 20, офіс 6
Україна, м. Дніпро, 49041
тел. +38 (067) 679 14 55

м. Дніпро

вих. №110320-15 від 11.03.2020

"ТЕНДЕРНА ПРОПОЗИЦІЯ"

Відомості про Переможця процедури закупівлі	
Повне найменування	Товариство з обмеженою відповідальністю «Технік Сервіс»
Керівництво (ПІБ, посада, контактні телефони)	Директор Мітасов Д.В. +38 066-546-53-03
Ідентифікаційний код за ЄДРПОУ (за наявності)	39055188
Місцезнаходження	м. Дніпро, вул. Стартова, 20 оф.6
Банківські реквізити	р/с UA313348510000000000260074609 в АТ «ПУМБ», МФО 334851
Особа відповідальна здійснювати зв'язок з Замовником (ПІБ, посада, контактні телефони)	Директор Мітасов Д.В. +38 066-546-53-03
Факс (за наявності)	
Електронна адреса (за наявності)	39055188ts@gmail.com
Адреса власного веб-порталу (за наявності)	http://tehnik-s.com.ua/

Ми, ТОВ «ТЕХНІК СЕРВІС», надаємо свою пропозицію щодо участі в закупівлі

ДК 021: 2015: 42660000-0 - Інструменти для паяння м'яким і твердим припоєм та для зварювання, машини та устаткування для поверхневої термообробки і гарячого напилювання (Зварювальний агрегат на одноосному шасі та Зварювальний апарат для пластикових труб) згідно з технічними та іншими вимогами Замовника торгів.

Вивчивши тендерну документацію та технічні вимоги, на виконання зазначеного вище, ми, уповноважені на підписання Договору, маємо можливість та погоджуємося виконати вимоги Замовника та Договору на умовах, зазначених у комерційній частині цієї пропозиції. Вартість нашої пропозиції складася:

№	Найменування Товару	Одиниця виміру	Кількість	Ціна за одиницю (з ПДВ*), грн.	Вартість пропозиції (з ПДВ), грн.
1	Зварювальний апарат для пластикових труб WIDOS 4400	шт	1	469 150,00	469 150,00
	Зварювальний агрегат RANGER 305D CE на шасі в комплекті	шт	2	508 748,00	1 017 496,00
Загальна вартість пропозиції (з урахування ПДВ), грн					1 486 646,00
в т.ч. ПДВ, грн.					247 774,33

Ціна включає в себе витрати на вартість вантажно-розвантажувальних робіт у місці завантаження товару, вартість доставки товару на адресу замовника, сплату податків (обов'язкових платежів).

Ми погоджуємося дотримуватися умов цієї пропозиції протягом 90 календарних днів з дня розкриття тендерних пропозицій, встановлених Вами.

ЗОРІГІНАЛ
ДИРЕКТОР
ТЕХНІК СЕРВІС
МІТАСОВ Д.В.



ДИРЕКТОР
ТЕХНІК СЕРВІС
МІТАСОВ Д.В.

Код ЄДРПОУ 39055188, ПІН 390551805654,
Р/р UA313348510000000000260074609
в АТ "ПУМБ", МФО 334851

www.tehnik-s.com.ua
39055188ts@gmail.com

Придбання дизельного компресора

За рахунок коштів Інвестиційної програми КП «Теплоенерго» на 2020 – 2021 роки заплановано виконати закупівлю дизельного компресора Airman PDS185S-6C2 в кількості 1 од. в сумі 673,51 тис. грн без ПДВ.

Дизельні компресорні агрегати Airman є над тихими в роботі, надійними та зручними в обслуговуванні. Безпечна робота компресора забезпечена функцією автоматичної зупинки при аварійних ситуаціях. Мають високий ККД стискування і збільшений ресурс. Відповідають жорстким вимогам з екології та мають виняткову економічність.

Отже, ґрунтуючись думкою та рекомендаціями партнерів, КП «Теплоенерго» в рамках інвестиційної програми планує закупити спеціалізоване обладнання і це дасть змогу:

- здійснити удосконалення та модернізацію ремонтно-аварійної дільниці комунального підприємства;
- суттєво прискорити час виконання ремонтних робіт та обслуговування теплових мереж.

Розрахунок строку окупності заходів з придбання компресора Airman PDS185S-6C2 наведено у таблиці Додатку 3 «Фінансовий план використання коштів для виконання інвестиційної програми на 2020 – 2021 роки КП «Теплоенерго»», яке складає 60 місяців та має відбутися за рахунок збільшення економічної вигоди від зростання капіталізації основних фондів (збільшення амортизаційних відрахувань).

Розрахунок значення амортизаційних відрахувань здійснено відповідно до вимог законодавчих актів та облікової політики КП «Теплоенерго» (60 місяців).

Також, слід зазначити, що закупівля товарів, робіт та послуг КП «Теплоенерго» здійснюється відповідно до Закону України «Про публічні закупівлі».

Директор КП «Теплоенерго»

Провідний інженер з питань інвестиційної діяльності



В. ОДНОШЕВНИЙ

П. НЕЧИПОРЕНКО

Исх. от 02.07.2020 г.
 Кол-во стр.: 3

Уважаемые Господа!

Направляем вам на рассмотрение технико-коммерческое предложение на поставку Японского дизельного компрессорного агрегата **Airman PDS185S-6C2**.

Основные особенности и преимущества

Отличительными особенностями дизельных компрессорных агрегатов **Airman** (Япония) являются сверхнизкий уровень шума при работе, удобство обслуживания, т.к. слив моторного и компрессорного масла, отстоя из топливного бака, антифриза производится с наружной стороны корпуса компрессоров через шаровые краны. Безаварийная и безопасная работа компрессоров обеспечена функцией автоматической остановки компрессора при аварийных ситуациях. Ресурс винтового блока компрессора до капитального ремонта составляет 48000 моточасов. Температура эксплуатации от - 35С до + 40С.



Система холодного запуска компрессоров **Airman**: свечи накаливания, автоматическая система прогрева холодного двигателя в холостом режиме, аккумулятор повышенной ёмкости - обеспечивает легкий запуск при температурах до - 25С. Опционально есть возможность установки предпускового подогревателя двигателя Webasto, для регионов с температурами окружающей среды ниже -25С (цена согласовывается отдельно).

Двигатель оборудован автоматической системой отбора воздуха из топливной системы при длительной стоянке или замене топливных фильтров. Топливная система сделана по принципу двухступенчатой очистки топлива, поэтому полностью адаптирована для российского рынка.

Автоматическое управление оборотами двигателя осуществляется в зависимости от расхода воздуха на всех режимах эксплуатации без участия оператора, что позволяет снижать расход топлива при уменьшении расхода воздуха.

Общая техническая спецификация:

Модель		Airman PDS185S-6C2. (на шасси)	
Компрессор:			
Тип:	Винтовой с одной степенью сжатия и масляным охлаждением		
Производительность:	м ³ /мин	5,2	
Рабочее давление:	кгс/см ² (МПа)	7,0 (0,69)	
Объём ресиверного бака:	м ³	0,021	
Объём компрессорного масла:	л	15	
Рабочие краны:	шт	2 (3/4")	
Двигатель:			
Модель:	YANMAR 4TN88-BXDHKS		
Тип:	4-х тактный, водяное охлаждение, прямой впрыск топлива		

ЗОРИЦНА ПОК...
 ДИРЕКТОР...
 КОМПАНІЯ «ІНДУСТРІАЛЬНЕ ОБЛАДОВАННЯ»
 Ідентифікаційний номер: 00672

INDUSTRIAL EQUIPMENT

ООО «Индустриальное Оборудование»
 г. Одесса, 65031, ул. Грушевского 39е, ЕГРПОУ 39310048,
 IBAN UA26334851000000002600049543 в ПАО «ПУМБ» МФО: 334851, ИНН 393100415537
 +38 (048) 782-99-93; +38 (067) 480-44-29; +38 (067) 484-02-83 факс: +38 (067) 566-30-28
 e-mail: industrial.equipment.ua@gmail.com

Количество цилиндров:		4
Рабочий объем:	л	2,189
Мощность:	кВт (PS)	36,4 (49,5)
Частота вращения:	об./мин	3000
Объем моторного масла:	л	7,4
Объем системы охлаждения:	л	5,8
Аккумулятор:		8002611 x 1 (12В)
Объем топливного бака:	л	90
Расход топлива при 70% нагрузке:	л/ч	6,3
Уровень звукового давления на 7 м.	дБА	72
Размеры и масса:		
Общая длина:	мм	2960
Общая ширина:	мм	1650
Общая высота:	мм	1510
Сухой вес:	кг	860
Рабочий вес:	кг	960

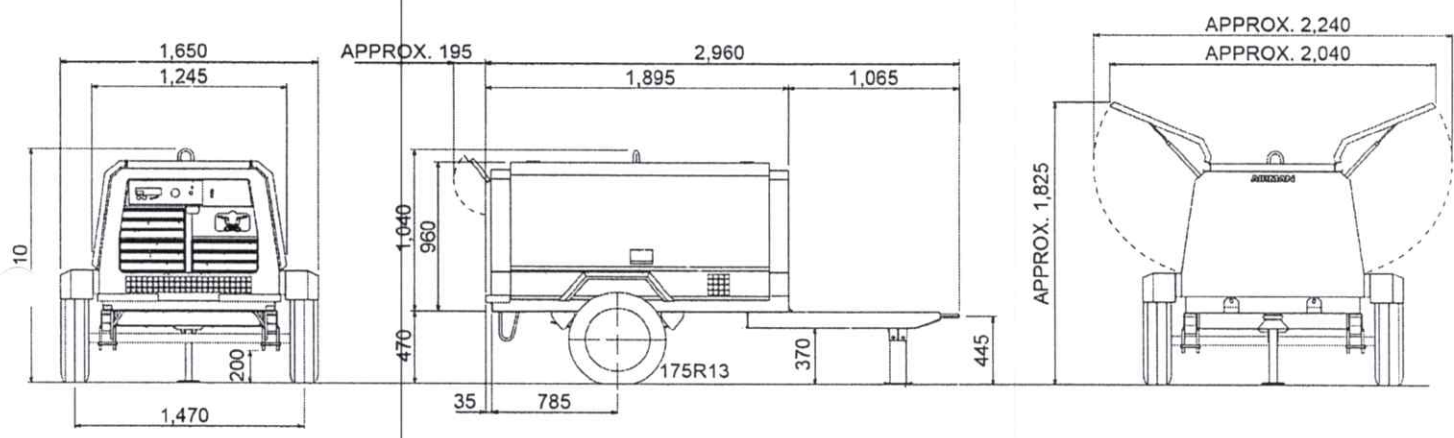

Органы управления:	
Защитные устройства: <ul style="list-style-type: none"> ✓ Датчик давления моторного масла ✓ Датчик температуры приточного воздуха ✓ Датчик температуры охлаждающей жидкости двигателя ✓ Отключение от датчика температуры нагнетаемого воздуха ✓ Отключение при превышении температуры охлаждающей жидкости двигателя 	Индикаторы: <ul style="list-style-type: none"> ✓ Превышения температуры охлаждающей жидкости двигателя ✓ Превышения температуры нагнетаемого воздуха ✓ Зарядки аккумулятора ✓ Показатель низкого уровня топлива ✓ Индикатор работы свечей накаливания
Датчики: <ul style="list-style-type: none"> ✓ Указатель уровня топлива ✓ Манометр ✓ Монитор дополнительной информации 	Монитор дополнительной информации: <ul style="list-style-type: none"> ✓ Температура воздуха на выходе ✓ Температура охлаждающей жидкости двигателя ✓ Скорость вращения двигателя (об / мин) ✓ Счетчик моточасов
Органы управления: <ul style="list-style-type: none"> ✓ Переключатель старт\стоп ✓ Пусковой разгрузочный клапан ✓ Переключатель информации монитора дополнительной информации ✓ Переключатель индикации кода ошибок 	





ООО «Индустриальное Оборудование»
г. Одесса, 65031, ул. Грушевского 39е, ЕГРПОУ 39310048,
IBAN UA26334851000000002600049543 в ПАО «ПУМБ» МФО: 334851, ИНН 393100415537
+38 (048) 782-99-93; +38 (067) 480-44-29; +38 (067) 484-02-83 факс: +38 (067) 566-30-28
e-mail: industrial.equipment.ua@gmail.com

Стоимость и условия оплаты / поставки:

Цена: 808 213,00 ГРН с НДС

Срок изготовления: 60-90 дней в случае отсутствия на складе в Японии

Срок поставки: 40-50 дней

Условия оплаты: договорные

Условия поставки: DDP г. Кременчуг

Производство: HOKUETSU INDUSTRIES CO. LTD (Япония)

С уважением,
Вадим Носовский
директор ООО "Индустриальное Оборудование"
+38(048)7829993; т.м. +38(067)4850442





21 июня 2020 г.

Уважаемые, Господа

Просим рассмотреть наше предложение на поставку дизельного компрессора **Airman PDS185S-6C2**.

Описание	
<p>Дизельные компрессорные агрегаты Airman являются сверхтихими при работе, удобны в обслуживании. Безопасная работа компрессоров обеспечена функцией автоматической остановки компрессора при аварийных ситуациях. Ресурс винтового блока компрессора до капитального ремонта составляет 48000 моточасов. Температура эксплуатации от -35С до +40С.</p> <p>Система холодного запуска компрессоров: свечи накала, автоматическая система прогрева холодного двигателя в холостом режиме, аккумулятор повышенной ёмкости - обеспечивает легкий запуск при температурах до -25С. Опционально есть возможность установки предпускового подогревателя двигателя Webasto, для регионов с температурами окружающей среды ниже -25С (цена согласовывается отдельно).</p> <p>Двигатель оборудован автоматической системой отбора воздуха из топливной системы при длительной стоянке или замене топливных фильтров. Топливная система сделана по принципу двухступенчатой очистки топлива, поэтому полностью адаптирована для российского рынка.</p> <p>Автоматическое управление оборотами двигателя осуществляется в зависимости от расхода воздуха на всех режимах эксплуатации без участия оператора, что позволяет снижать расход топлива при уменьшении расхода воздуха.</p>	
Техническая спецификация:	
Модель	Airman PDS185S-6C2. (на шасси)
Тип:	Винтовой с одной степенью сжатия и масляным охлаждением
Производительность:	5,2 м ³ /мин
Рабочее давление:	7.0 (0.69) кгс/см ² (МПа)
Объём ресиверного бака:	0,021 м ³
Объём компрессорного масла:	15 л
Рабочие краны:	2 (3/4") шт
Двигатель:	YANMAR 4TN88-BXDHKS
Тип:	4-х тактный, водяное охлаждение, прямой впрыск топлива
Количество цилиндров:	4
Рабочий объём:	2,189 л
Мощность:	36,4 (49,5) кВт (PS)
Частота вращения:	3000 об./мин
Объём моторного масла:	7,4 л
Объём системы охлаждения:	5,8 л
Аккумулятор:	8002611 x 1 (12В)
Объём топливного бака:	90 л
Расход топлива при 70% нагрузке:	6,3 л/ч
Уровень звукового давления на 7 м.	72 дБА
Габариты Д*В*Ш:	2960*1510*1650 мм
Сухой вес:	860 кг
Снаряжённый вес:	960 кг

З ОРИГІНАЛІМ СИГНАТУРИ
ДИРЕКТОРА ПІДПРИЄМСТВА

ТОВАРИСТВО З ОБМЕЖЕНОЮ
ВІДПОВІДАЛЬНІСТЮ
«ПРОФТЕХСИСТЕМА»

03056, м. Київ, вул. Політехнічна, 5 кв. 134
Код ЄДРПОУ: 39082426, ППН 390824226597
р/р 26004210318854
в АТ «ПроКредит Банк», м. Київ, МФО 320984.,
e-mail: pt-system@ukr.net



ОБЩЕСТВО С ОГРАНИЧЕННОЙ
ОТВЕТСТВЕННОСТЬЮ
«ПРОФТЕХСИСТЕМА»

03056, г. Киев, ул. Политехническая, 5, кв. 134
корп. 3Б оф. 14
Код ЄДРПОУ: 39082426, ИНН 390824226597
р/с 26004210318854
в АО «ПроКредит Банк», г. Киев, МФО 320984.,
e-mail: pt-system@ukr.net

57

Условия оплаты: 80% предоплата, 20% по
готовности к отгрузке
Срок поставки: 8-10 недель
Стоимость: **845 167,00 ГРН с НДС**
Условия поставки: DDP г. Кременчуг
Производство: HOKUETSU INDUSTRIES CO. LTD
(Япония)
Гарантия: на оборудование - 1 год



С Уважением,
Юрлов Евгений
Директор, ООО «Профтехсистема»

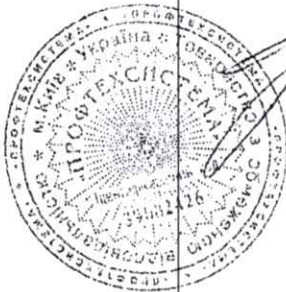

Придбання трасошукача

За рахунок коштів Інвестиційної програми КП «Теплоенерго» на 2020 – 2021 роки заплановано виконати закупівлю трасошукача RD7100DL в кількості 1 од. на суму 199,64 тис. грн без ПДВ.

Для обстеження заглиблених інженерних комунікацій використовують трасошукач, що знаходить всі види кабелів і труб, визначає глибину залягання комунікацій. RD7100DL має кілька режимів локації, що дозволяють налаштуватися під конкретні завдання. Вміє визначати пошкодження оболонок кабелю з точністю до 10 см. Стабільно працює в екстремальних умовах. Не боїться вологи і пилу, йому не страшні падіння з невеликої висоти. Його міцний корпус має клас захисту IP65.

Використання трасопошукового обладнання дозволяє знизити небажані витрати на ремонт комунікацій. Підвищує ефективність і безпеку роботи на об'єктах, де ведеться будівництво, ремонтуються старі або прокладаються нові інженерні та комунальні мережі. Регулярне обстеження дає можливість оцінити ступінь зносу кабелів або трубопроводів під землею і запланувати їх ремонт або заміну. Достовірна інформація про наявність, глибини та розташуванні кабелю або трубопроводу допомагає виключити можливість пошкодження.

У зв'язку зі зростанням кількості аварій на теплових мережах та постійним обслуговуванням трубопроводів є необхідність в придбанні обладнання за допомогою якого здійснюється пошук підземних комунікацій. Разом з тим, ремонтно-аварійна дільниця виконуючи ремонтні роботи по заміні трубопроводів використовує апарат WIDOS 4400, який вже довгий час знаходиться в оренді. Саме тому технічні спеціалісти КП «Теплоенерго» зупинили свій вибір на трасошукачі RD7100DL Radiodetection, що надасть можливість економії фондів.

Розрахунок строку окупності заходів з придбання трасошукача RD7100DL наведено у таблиці Додатку 3 «Фінансовий план використання коштів для виконання інвестиційної програми на 2020 – 2021 роки КП «Теплоенерго»», який складає 48 місяців та має відбутися за рахунок збільшення економічної вигоди від зростання капіталізації основних фондів (збільшення амортизаційних відрахувань).

Розрахунок значення амортизаційних відрахувань здійснено відповідно до вимог законодавчих актів та облікової політики бухгалтерського обліку КП «Теплоенерго» (48 місяців).

Також, слід зазначити, що закупівля товарів, робіт та послуг КП «Теплоенерго» здійснюється відповідно до Закону України «Про публічні закупівлі».

Директор КП «Теплоенерго»

В. ОДНОШЕВНИЙ

Провідний інженер з питань інвестиційної діяльності

П. НЕЧИПОРЕНКО





ТОВ "ТЕХНИК СЕРВІС"
вул. Стартова 20, офіс 6
Україна, м. Дніпро, 49041

18.06.2020

ЦЕНОВОЕ ПРЕДЛОЖЕНИЕ

Коммерческое предложение на поставку трассоискателя **RD7100DL**.

Описание																							
<p>Прецизионный трассоискатель RD7100DL</p> <p>Новый трассоискатель трубопроводов для обследования заглубленных инженерных коммуникаций. Находит все виды кабелей и труб. Определяет глубину залегания коммуникаций и ток. Несколько режимов локации позволяют вам настроиться под конкретные задачи. RD7100 умеет определять повреждения оболочек кабеля с точностью до 10 см. Стабильно работает в экстремальных условиях. Не боится влаги и пыли, ему не страшны падения с небольшой высоты. Прочный корпус трассоискателя имеет класс защиты IP65.</p>																							
<p>Технические характеристики генератора TX-10</p> <table border="0"> <tr><td>Макс. выходная мощность</td><td>10 Вт</td></tr> <tr><td>Число частот активной локации</td><td>16</td></tr> <tr><td>Частоты индукции</td><td>8</td></tr> <tr><td>Напряженность поля индукции</td><td>1</td></tr> <tr><td>Режим Eco</td><td>Есть</td></tr> <tr><td>Литиево-ионная батарея</td><td>Есть</td></tr> </table> <p>Технические характеристики генератора RD7100DL.</p> <table border="0"> <tr><td>Число частот локации</td><td>5</td></tr> <tr><td>Число частот зондов</td><td>4</td></tr> <tr><td>Пассивные режимы</td><td>3</td></tr> <tr><td>Компас в активных режимах</td><td>Есть</td></tr> <tr><td>Компас в пассивных режимах</td><td>CPS</td></tr> </table>		Макс. выходная мощность	10 Вт	Число частот активной локации	16	Частоты индукции	8	Напряженность поля индукции	1	Режим Eco	Есть	Литиево-ионная батарея	Есть	Число частот локации	5	Число частот зондов	4	Пассивные режимы	3	Компас в активных режимах	Есть	Компас в пассивных режимах	CPS
Макс. выходная мощность	10 Вт																						
Число частот активной локации	16																						
Частоты индукции	8																						
Напряженность поля индукции	1																						
Режим Eco	Есть																						
Литиево-ионная батарея	Есть																						
Число частот локации	5																						
Число частот зондов	4																						
Пассивные режимы	3																						
Компас в активных режимах	Есть																						
Компас в пассивных режимах	CPS																						



Описание	Цена, грн с НДС:
<p>Трассоискатель RD7100DL</p> <p>В комплекте: Локатор, генератор, сумка.</p>	261 735,00

Условия оплаты: 100% предоплата
Срок поставки: 2-5 рабочих дней.
Условия поставки: DDP (г. Кременчуг)

Производитель: Seba KMT (Германия)
Директор ООО «ТЕХНИК СЕРВІС»
Митасов Д.В.





Исх. от 02.07.2020г.
Кол-во стр.: 2

КП "Теплоэнерго" Кременчуг

Уважаемые Господа!

Согласно Вашему запросу, сообщаем Вам стоимость, условия поставки Прецизионного Трассоискателя RD7100DL.

Описание

Прецизионный трассоискатель RD7100DL.

Трассоискатель инженерных коммуникаций и трубопроводов всех типов.

Новый трассоискатель трубопроводов для обследования заглубленных инженерных коммуникаций. Находит все виды кабелей и труб. Определяет глубину залегания коммуникаций и ток. Несколько режимов локации позволяют вам настроиться под конкретные задачи. RD7100 умеет определять повреждения оболочек кабеля с точностью до 10 см. Стабильно работает в экстремальных условиях. Не боится влаги и пыли, ему не страшны падения с небольшой высоты. Прочный корпус трассоискателя имеет класс защиты IP65.

Технические характеристики генератора TX-10

Макс. выходная мощность	10 Вт
Число частот активной локации	16
Частоты индукции	8
Напряженность поля индукции	1
Режим Eco	Есть
Литиево-ионная батарея	Есть

Технические характеристики генератора RD7100DL

Число частот локации	5
Число частот зондов	4
Пассивные режимы	3
Компас в активных режимах	Есть
Компас в пассивных режимах	CPS





Стоимость и комплектация:

	Цена, грн с НДС:
Прецизионный трассоискатель RD7100DL <i>В комплекте: Локатор RD7100DL, генератор TX10, сумка.</i>	239 562,00

Условия оплаты: Договорные

Срок поставки: 2-5 рабочих дней (оборудование есть в наличии).

В случае отсутствия на складе, срок поставки: 35-50 дней.

Условия поставки: DDP (г. Кременчуг)

Производитель: Radiodetection (England).

--

С уважением,

Носовский Вадим

ООО «Индустриальное Оборудование»

+38(067)4850442

www.shindaiwa.net; www.i-e.com.ua;



Придбання насосного обладнання

За рахунок коштів Інвестиційної програми КП «Теплоенерго» 2020 – 2021 роки планується впровадження заходу з придбання насосного обладнання з подальшим його встановленням, загальною кількістю 43 од. на загальну суму 1762,36 тис. грн без ПДВ (розрахунок кількості та суми придбання насосного обладнання додається в розрізі по ліцензійним видам діяльності КП «Теплоенерго»).

Дослідження обладнання котелень та ЦТП показало, що підприємством КП «Теплоенерго» досі використовуються насоси з достатньо невеликим гідравлічним коефіцієнтом корисної дії та завищеною електричною потужністю електродвигунів які вичерпали свій ресурс. Заходи направлені на зниження питомих втрат та витрат ресурсів в системах централізованого тепло-водопостачання це заміна застарілих і енергоємних насосів на сучасні та високоефективні.

Розрахунок строку окупності заходів з придбання насосного обладнання по ліцензованим видам діяльності наведено у таблиці Додатку 3 «Фінансовий плану використання коштів для виконання інвестиційної програми 2020 – 2021 роки КП «Теплоенерго»», а саме:

- за рахунок збільшення економічної вигоди від зростання капіталізації основних фондів (збільшення амортизаційних відрахувань);
- за рахунок економії паливно-енергетичних ресурсів (електроенергії та її розподілу).

Розрахунок значення амортизаційних відрахувань здійснено відповідно до вимог законодавчих актів та облікової політики КП «Теплоенерго» (60 місяців).

Розрахунок економії паливно-енергетичних ресурсів (електроенергії та її розподілу) додається.

Також, слід зазначити, що закупівля товарів, робіт та послуг КП «Теплоенерго» здійснюється відповідно до Закону України «Про публічні закупівлі».

Директор КП «Теплоенерго»

Провідний інженер з питань інвестиційної діяльності



В. ОДНОШЕВНИЙ

П. НЕЧИПОРЕНКО

Придбання насосного обладнання

№ п/п	Об'єкт	Виробник	Тип насосу	кВт	кількість насосів	Ціна з ПДВ, грн.	Сума, грн. з ПДВ	Сума, грн. без ПДВ	Сума, тис.грн. грн. без ПДВ	
Транспортування від джерела ТОВ "Кременчуцька ТЕЦ"										
1	ЦТП-59 вул. В. Бойко, 23-А	Pentax	CM 100-160 B	30	1	113080	113080	94233,33	94,23	
2	ЦТП-57-1 пров. Г. Бреста, 37-А	Lowara	NSCS 100-200	55	1	186305	186305	155254,17	155,25	
3	ЦТП-88 вул. Пролетарська, 54-А	Pentax	CM 32-160 A	3	1	14685	14685	12237,50	12,24	
4	ЦТП-116 вул. Перемоги, 3-Б	Pentax	CM 32-160 A	3	2	14685	29370	24475,00	24,48	
5	Насосна 287 14 ет.житл. будинок, просп.Лесі Українки, 61/2	Lowara	LNE 32-160	3	1	24806	24806	20671,67	20,67	
6	Київська 32	Pentax	CM 40-160 A	4	2	17980	35960	29966,67	29,97	
7	ЦТП-274 кв.274, 8-А	Pentax	CM 40-160 A	4	1	17980	17980	14983,33	14,98	
8	ЦТП-18 вул. Київська, 91-Б	Pentax	CM 50-160 B	5,5	1	24449	24449	20374,17	20,37	
9	ЦТП-117 вул. Квартальна 131-А	Pentax	CM 50-160 B	5,5	1	24449	24449	20374,17	20,37	
10	ЦТП-119 вул. Першотравнева, 31-6	Pentax	CM 50-160 A	7,5	1	25800	25800	21500,00	21,50	
11	ЦТП-305 вул. Олексія Древяля, 25-Б	Pentax	CM 50-160 A	7,5	1	25800	25800	21500,00	21,50	
12	ЦТП-290 пр. Лесі Українка, 36-А	Pentax	CM 50-160 A	7,5	1	25800	25800	21500,00	21,50	
13	ЦТП-63 проспект Свободи, 130-а	Pentax	CM 50-200 A	15	2	49215	98430	82025,00	82,03	
14	ЦТП-101 квартал 101, 1-А	Pentax	CM 50-200 A	15	1	49215	49215	41012,50	41,01	
15	ЦТП-123 вул. Генерала Жадова, 5 -А	Pentax	CM 50-200 A	15	2	49215	98430	82025,00	82,03	
16	ЦТП -289-2, вул. Воїнів-інтернаціоналістів, 5А	Pentax	CM 50-200 A	15	1	49215	49215	41012,50	41,01	
17	ЦТП -98, вул. Шевченка, 64А	Pentax	CM 65-160 B	11	1	31390	31390	26158,33	26,16	
18	ЦТП-116 вул. Перемоги, 3-Б	Pentax	CM 65-160 C	9,2	1	29847	29847	24872,50	24,87	
19	ЦТП-304 вул. Олексія Древяля, 87-А	Pentax	CM 65-160 A I	15	1	40008	40008	33340,00	33,34	
20	ЦТП-291 вул. Тараса Бульби, 9-А	Pentax	CM 65-160 B	11	1	31390	31390	26158,33	26,16	
21	ЦТП-55-2, вул. Київська, 63В	Pentax	CM 80-200 A	37	1	116292	116292	96910,00	96,91	
22	ЦТП-59 вул. В. Бойко, 23-А	Pentax	CM 65-200 A	22,5	1	60011	60011	50009,17	50,01	
23	ЦТП-62 вул. Московська, 15-А	Pentax	CM 65-200 B	18,5	1	56756	56756	47296,67	47,30	
24	ЦТП-134 вул.Свропейська, 41-В	Pentax	CM 65-200 B	18,5	2	56756	113512	94593,33	94,59	
25	ЦТП-293 вул. пров. Тецівський, 8А	Pentax	CM 65-200 A	22,5	1	60011	60011	50009,17	50,01	
26	ЦТП-57-2, пров. Героїв Бреста, 71А	Pentax	CM 80-160 A	22	1	60090	60090	50075,00	50,08	
27	ЦТП-287 кв.287, 19-А	Pentax	CM 100-160 A	37	1	119470	119470	99558,33	99,56	
28	ЦТП-130 вул.Гагаріна,13-А	Pentax	CM 80-160 A	22	1	60090	60090	50075,00	50,08	
	разом				33		1622641,00	1352200,83	1352,20	
Транспортування від джерела КВБЗ, КП "Теплоенерго"										
29	ЦТП-4 вул.Василя Сухомлинського, 2-а	Pentax	CM 40-160 A	4	1	17980	17980	14983,33	14,98	
30	ЦТП-74 пров.Зоряний, 2 а	Pentax	CM 50-200 A	15	1	49215	49215	41012,50	41,01	
31	ЦТП-94 вул. Лентенанта Дніпрова, 60-а	Pentax	CM 65-200 A	22,5	1	60011	60011	50009,17	50,01	
32	ЦТП-248 вул. Республіканська, 87	Pentax	CM 65-200 B	18,5	2	56756	113512	94593,33	94,59	
	разом				5		240718,00	200598,33	200,60	
Виробництво										
33	Котельня (ЦТП) квт 176 вул. Говорова, 28А	Pentax	CM 65-200 A	22,5	1	60011	60011	50009,17	50,01	
34	Котельня (ЦТП) квт 176 вул. Говорова, 28А	Pentax	CM 65-200 A	22,5	1	60011	60011	50009,17	50,01	
35	Котельня 17 квт.	Pentax	CM 65-200 B	18,5	1	56756	56756	47296,67	47,30	
36	Котельня 17 квт.	Pentax	CM 65-200 B	18,5	1	56756	56756	47296,67	47,30	
37	Котельня ЗОШ №7 вул. Пілюгів, 43-а	Pentax	CM 50-125 A	4	1	17940	17940	14950,00	14,95	
	разом				5		251474,00	209561,67	209,56	
	всього:				43		2114833	1762360,833	1762,36	

Економія енергетичних ресурсів при придбанні та встановленні насосного обладнання

№ п/п	Об'єкт	Виробник	Тип насосу	кВт	кількість насосів	економія в місяць кВт/год	Робочий час в рік, місяців	економія в рік кВт/год	Ціна активної електроенергії, грн.	Ціна розподілу електроенергії, грн.	Сума економії, тис.грн. без ПДВ	
Транспортування від джерела ТОВ "Кременчуцька ТЕЦ"												
1	ЦТП-59 вул. В. Бойко,	23-А, ц.о.	Pentax	100-160 В	30	1	1390	6	8340	1,82	0,83	22,13
2	ЦТП-57-1 пров. Г. Бреста,	37-А	NSCS	100-200	55	1	1500	11	16500	1,82	0,83	43,78
3	ЦТП-88 вул. Пролетарська,	54-А	Pentax	32-160 А	3	1	195	11	2145	1,82	0,83	5,69
4	ЦТП-116 вул. Перемоги,	3-Б	Pentax	32-160 А	3	2	250	6	1500	1,82	0,83	3,98
5	Насосна 287 14 ет.житл. будинок, просп.Лесі Українки, 61/2		LNEE	32-160	3	1	270	11	2970	1,82	0,83	7,88
6	Київська 32		Pentax	40-160 А	4	2	396	11	4356	1,82	0,83	11,56
7	ЦТП-274 кв.274, 8-А		Pentax	40-160 А	4	1	250	11	2750	1,82	0,83	7,30
8	ЦТП-18 вул. Київська,	91-Б	Pentax	50-160 В	5,5	1	235	11	2585	1,82	0,83	6,86
9	ЦТП-117 вул. Квартальна	13-А	Pentax	50-160 В	5,5	1	290	11	3190	1,82	0,83	8,46
10	ЦТП-119 вул. Першотравнева,	31-6	Pentax	50-160 А	7,5	1	340	11	3740	1,82	0,83	9,92
11	ЦТП-305 вул. Олексія	Древаля, 25-Б	Pentax	50-160 А	7,5	1	400	11	4400	1,82	0,83	11,67
12	ЦТП-290 пр. Лесі Українка,	36-А	Pentax	50-160 А	7,5	1	420	11	4620	1,82	0,83	12,26
13	ЦТП-63 проспект Свободи,	130-а	Pentax	50-200 А	15	2	930	11	10230	1,82	0,83	27,14
14	ЦТП-101 квартал 101,	1-А	Pentax	50-200 А	15	1	850	11	9350	1,82	0,83	24,81
15	ЦТП-123 вул. Генерала	Жадова, 5 -А	Pentax	50-200 А	15	2	550	11	6050	1,82	0,83	16,05
16	ЦТП -289-2, вул. Воїнів- інтернаціоналістів, 5А		Pentax	50-200 А	15	1	820	11	9020	1,82	0,83	23,93
17	ЦТП -98, вул. Шевченка,	64А	Pentax	65-160 В	11	1	520	11	5720	1,82	0,83	15,18
18	ЦТП-116 вул. Перемоги,	3-Б	Pentax	65-160 С	9,2	1	800	11	8800	1,82	0,83	23,35
19	ЦТП-304 вул. Олексія	Древаля, 87-А	Pentax	65-160 А1	15	1	550	11	6050	1,82	0,83	16,05
20	ЦТП-291 вул. Тараса	Бульби, 9-А	Pentax	65-160 В	11	1	780	11	8580	1,82	0,83	22,77
21	ЦТП-55-2, вул. Київська,	63В	Pentax	80-200 А	37	1	1950	11	21450	1,82	0,83	56,91
22	ЦТП-59 вул. В. Бойко,	23-А	Pentax	65-200 А	22,5	1	1110	11	12210	1,82	0,83	32,40
23	ЦТП-62 вул. Московська,	15-А	Pentax	65-200 В	18,5	1	540	11	5940	1,82	0,83	15,76
24	ЦТП-134 вул.Європейська,	41-В	Pentax	65-200 В	18,5	2	1330	11	14630	1,82	0,83	38,82
25	ЦТП-293 вул. пров. Теодієвський,	8А	Pentax	65-200 А	22,5	1	400	11	4400	1,82	0,83	11,67
26	ЦТП-57-2, пров. Героїв	Бреста, 71А, ц.о.	Pentax	80-160 А	22	1	1450	6	8700	1,82	0,83	23,08
27	ЦТП-287 кв.287, 19-А		Pentax	100-160 А	37	1	1400	11	15400	1,82	0,83	40,86
28	ЦТП-130 вул.Гагаріна	13-А	Pentax	80-160 А	22	1	1200	11	13200	1,82	0,83	35,02
	разом					33	21116	293	216826			575,30
Транспортування від джерела ПАТ "КВБЗ", КП "Теплоенерго"												
29	ЦТП-4 вул.Василя Сухомлинського,	2-а	Pentax	40-160 А	4	1	250	11	2750	1,82	0,83	7,30
30	ЦТП-74 пров.Зоряний	2 а	Pentax	50-200 А	15	1	700	11	7700	1,82	0,83	20,43
31	ЦТП-94 вул. Ленінгана	Дніпрова, 60-а	Pentax	65-200 А	22,5	1	1800	11	19800	1,82	0,83	52,54
32	ЦТП-248 вул. Республіканська,	87	Pentax	65-200 В	18,5	2	1000	11	11000	1,82	0,83	29,19
	разом					5	3750	44	41250			109,45
Виробництво												
33	Котельня (ЦТП) квт 176 вул. Говорова, 28А		Pentax	65-200 А	22,5	1	3770	11	41470	1,82	0,83	110,03
34	Котельня (ЦТП) квт 176 вул. Говорова, 28А		Pentax	65-200 А	22,5	1	2980	11	32780	1,82	0,83	86,98
35	Котельня 17 квт.		Pentax	65-200 В	18,5	1	2500	11	27500	1,82	0,83	72,97
36	Котельня 17 квт.		Pentax	65-200 В	18,5	1	1800	11	19800	1,82	0,83	52,54
37	Котельня ЗОШ №7 вул. Пілотів,	43-а	Pentax	50-125 А	4	1	790	6	4740	1,82	0,83	12,58
	разом					5	11840	50	126290			335,08
	всього:					43	36706	387	384366			1019,84

ООО «ЭНЕРГОМАШКОМПЛЕКТ»
 ул. Почайнинская 25/49 оф.74
 г. Киев
 Украина,
 04071
 tel.: (+38 044) 425-90-55, 425-90-53,
 E-mail: emc@emc.biz.ua



«ENERGOMASHCOMPLEKT» LLC
 25/49 Pochayninskaya st., office 74
 Kiev
 Ukraine,
 04071
 tel/fax.: (+38 044) 425-90-50.
www.emc.biz.ua

Копія

Вих№021
від 04.02.2021

м.Кременчуг , тепломережа

КОМЕРЦІЙНА ПРОПОЗИЦІЯ

ТОВ «Енергомашкомплект» повідомляє про можливість поставки в адресу Вашого підприємства наступного обладнання.

№ п/п	Описание продукции	Кол. шт.	Ціна за од. грн з ПДВ	Сума грн з ПДВ
1	Насос PENTAX CM 50-160 B 5,5квт	2	28200,00	56400,00
2	Насос PENTAX CM 65-200 A 22,5квт	5	69000,00	345000,00
3	Насос PENTAX CM 40-160 A 4квт	4	20677,00	82708,00
4	Насос PENTAX CM 100-160 B 30квт	1	130042,00	130042,00
5	Насос PENTAX CM 65-200 B 18,5квт	7	65270,00	456890,00
6	Насос PENTAX CM 50-200 A 15квт	7	56597,00	396179,00
7	Насос PENTAX CM 80-160 A 22квт	2	69103,00	138206,00
8	Насос PENTAX CM 80-200 A 37 квт	1	133735,00	133735,00
9	Насос PENTAX CM 65-160 C 9,2квт	1	34324,00	34324,00
10	Насос PENTAX CM 32-160 A 3 квт	3	16890,00	50670,00
11	Насос PENTAX CM 50-160 A 7,5 квт	3	29670,00	89010,00
12	Насос PENTAX CM 65-160 AI 15 квт	1	46000,00	46000,00
13	Насос PENTAX CM 50-125 A 4 квт	1	20630,00	20630,00
14	Насос LOWARA LNEE 32-160/30/P25RCS4 3 квт	1	28527,00	28527,00
15	Насос PENTAX CM 65-160 B 11 квт	2	36100,00	72200,00
16	Насос PENTAX CM 100-160 A 37 квт	1	137390,00	137390,00
17	Насос LOWARA NSCS 100-200/550/W25VCC4 55 квт	1	214250,00	214250,00
			Всього	2432161,00

Умови оплати 100% передплата .
 Срок поставки 4-6 тижнів.
 Гарантійний термін 24 місяці.

Директор



О.В. Шишко





ІНТЕРПАМПС ГРУП ЛТД

ТОВАРИСТВО З ОБМЕЖЕНОЮ ВІДПОВІДАЛЬНІСТЮ "ІНТЕРПАМПС ГРУП ЛТД"

є платником податку на прибуток на загальних підставах

Код ЄДРПОУ 41324950 Телефон/факс +38 044 2294753, електронна адреса ip2009307@gmail.com

Юридична адреса: 04136, м.Київ, ВУЛИЦЯ ПІВНІЧНО-СИРЕЦЬКА, будинок 1-3, офіс 412А,
Р/р 26005661738500 в Банк ПАТ "УКРСИББАНК", м.Харків, МФО 351005 ІПН 413249526569

Пропозиція

№018 від 04.02.2021

м.Кременчук, тепломережа

ТЕХНІКО-КОМЕРЦІЙНА ПРОПОЗИЦІЯ

ТОВ «Інтерпампс груп ЛТД» офіційний представник в Україні заводів виробників насосного обладнання LOWARA (Італія), VOGEL (Австрія), FLYGT (Швеція) які входять у світовий концерн XYLEM, завода по виробництву каналізаційних насосів FAGGIOLATI (Італія), заводу по виробництву насосів для харчової промисловості TECNICA POMPE (Італія), а також заводу по виробництву насосів PENTAX (Італія).

У відповідь на Ваш запит пропонуємо наступне обладнання:

№ п/п	Описание продукції	Кол. шт.	Ціна за од. грн з ПДВ	Сума грн з ПДВ
1	Насос PENTAX CM 50-160 B 5,5кВт	2	24449,00	48898,00
2	Насос PENTAX CM 65-200 A 22,5кВт	5	60011,00	300055,00
3	Насос PENTAX CM 40-160 A 4кВт	4	17980,00	71920,00
4	Насос PENTAX CM 100-160 B 30кВт	1	113080,00	113080,00
5	Насос PENTAX CM 65-200 B 18,5кВт	7	56756,00	397292,00
6	Насос PENTAX CM 50-200 A 15кВт	7	49215,00	344505,00
7	Насос PENTAX CM 80-160 A 22кВт	2	60090,00	120180,00
8	Насос PENTAX CM 80-200 A 37 кВт	1	116292,00	116292,00
9	Насос PENTAX CM 65-160 C 9,2кВт	1	29847,00	29847,00
10	Насос PENTAX CM 32-160 A 3 кВт	3	14685,00	44055,00
11	Насос PENTAX CM 50-160 A 7,5 кВт	3	25800,00	77400,00
12	Насос PENTAX CM 65-160 A1 15 кВт	1	40008,00	40008,00
13	Насос PENTAX CM 50-125 A 4 кВт	1	17940,00	17940,00
14	Насос LOWARA LNEE 32-160/30/P25RCS4 3 кВт	1	24806,00	24806,00
15	Насос PENTAX CM 65-160 B 11 кВт	2	31390,00	62780,00
16	Насос PENTAX CM 100-160 A 37 кВт	1	119470,00	119470,00
17	Насос LOWARA NSCS 100-200/550/W25VCC4 55 кВт	1	186305,00	186305,00
			Всього	2114833,00

Умови оплати 50% передплата, 50% по готовності до відвантаження.

Срок поставки 4-6 тижнів.

Гарантійний термін 24 місяці.

З повагою і надією на взаємовигідну співпрацю

Олег Садовой

Тел. +38 097 823-05-09

e-mail: o.sadovoy@yandex.ua

Директор



Золотухін І.В.

Придбання частотних перетворювачів

За рахунок коштів Інвестиційної програми КП «Теплоенерго» на 2020 – 2021 роки планується придбання частотних перетворювачів, загальною кількістю 14 од. на загальну суму 708,20 тис. грн без ПДВ (розрахунок кількості та суми придбання частотних перетворювачів додається в розрізі по ліцензійним видам діяльності КП «Теплоенерго»).

Перевагами використання частотних перетворювачів є зменшення споживання електроенергії шляхом виключення втрат енергії, які виникають через створення надлишкового тиску перед різними дросельними пристроями на подолання їхнього гідравлічного опору (до 60 %), запобігання гідроударів, що дозволяє різко збільшити термін служби трубопроводів.

Також, аналіз технологічних процесів в системі теплопостачання при транспортуванні теплової енергії від джерела до споживачів показує, що теплові навантаження абонентів неоднорідні та не постійні, змінюються в залежності від температури зовнішнього повітря, режиму витрат на гаряче водопостачання, технологічного обладнання та інших факторів. Враховуючи такі фактори впливу на режим центрального якісного регулювання відпуску тепла є нагальна потреба та доцільність застосування більш прогресивного режиму регулювання відпуску тепла, а саме: кількісно-якісного регулювання теплових мереж.

Застосування вищезазначеного режиму регулювання забезпечить зниження витрат електроенергії на перекачку теплоносія.

На теперішній час на ринку України найпоширеніші частотні перетворювачі фірм ABB, Schneider, Frecon FR-500. З них Frecon FR-500 має найгнучкішу політику сервісного обслуговування та найпростіше налаштування. Крім того дешевше лідерів ABB та Schneider, але не поступається якості.

Виходячи із вище зазначеного при потребі зміни витрат або тиску теплоносія, пропонується регулювання теплового потоку здійснити за рахунок встановлення частотних перетворювачів Frecon FR-500.

Розрахунок строку окупності заходу з придбання частотних перетворювачів наведено у таблиці Додатку 3 «Фінансовий план використання коштів для виконання інвестиційної програми 2020 – 2021 роки КП «Теплоенерго»», а саме:

- за рахунок збільшення економічної вигоди від зростання капіталізації основних фондів (збільшення амортизаційних відрахувань);
- за рахунок економії паливно-енергетичних ресурсів (електроенергії та її розподілу).

Розрахунок значення амортизаційних відрахувань здійснено відповідно до вимог законодавчих актів та облікової політики бухгалтерського обліку КП «Теплоенерго» (48 місяців).

Розрахунок економії паливно-енергетичних ресурсів (електроенергії та її розподілу) додається.

Також, слід зазначити, що закупівля товарів, робіт та послуг КП «Теплоенерго» здійснюється відповідно до Закону України «Про публічні закупівлі».

КП «Теплоенерго» 06 січня 2021 року провело аукціон по відкритим торгам UA-2021-01-06-001426-с, з визначенням переможця та укладанням договору (витяг з сайту додається).

Директор КП «Теплоенерго»

Провідний інженер з питань інвестиційної діяльності



В. ОДНОШЕВНИЙ

П. НЕЧИПОРЕНКО

Придбання частотних перетворювачів

№ п/п	Об'єкт	кВт	кількість насосів	Ціна з ПДВ, грн.	Сума, грн. з ПДВ	Сума, грн. без ПДВ	Сума, тис.грн. грн. без ПДВ
Транспортування від джерела ТОВ "Кременчуцька ТЕЦ"							
1	ЦТП-100, вул. Богасвського, 8Б	5,5	1	21978	26373,6	21978,00	21,98
2	ЦТП-57-1 пров. Г. Бреста, 37-А	55	1	146025	175230	146025,00	146,03
3	ЦТП-55-1, вул. Олега Кошового, 5Б	35	1	72093	86511,6	72093,00	72,09
4	ЦТП-116 вул. Перемоги, 3-Б	11,8	1	37696	45235,2	37696,00	37,70
5	Київська 32	5,5	1	21978	26373,6	21978,00	21,98
6	ЦТП-274 кв.274, 8-А	3	1	16075	19290	16075,00	16,08
7	ЦТП-123 вул. Генерала Жалова, 5 -А	15	1	37696	45235,2	37696,00	37,70
8	ЦТП-116 вул. Перемоги, 3-Б	4	1	16075	19290	16075,00	16,08
9	ЦТП-134 вул.Європейська, 41-В	55	1	146025	175230	146025,00	146,03
10	ЦТП-57-2, пров. Героїв Бреста, 71А	23,7	1	72093	86511,6	72093,00	72,09
11	ЦТП-130 вул.Гагаріна, 13-А	30	1	60435	72522	60435,00	60,44
	разом		11		777802,80	648169,00	648,17
Транспортування від джерела КВБЗ, КП "Теплоенерго"							
12	ЦТП-4 вул.Василя Сухомлинського, 2-а	5,5	1	21978	26373,6	21978,00	21,98
	разом		1		26373,60	21978,00	21,98
Виробництво							
13	Котельня ЗОШ №2 вул. Хмельницького, буд.66	2,2	1	16075	19290	16075,00	16,08
14	Котельня Хлібної бази №81 вул. Ю.Кондратюка 7-б	5,5	1	21978	26373,6	21978,00	21,98
	разом		2		45663,60	38053,00	38,05
	всього:		14		849840	708200	708,20

Економія енергетичних ресурсів при придбанні та встановленні частотних перетворювачів

№ п/п	Об'єкт	кВт	кількість, шт.	економія в місяць кВт/год	Робочий час в рік, місяців	економія в рік кВт/год	Ціна активної електроенергії, грн.	Ціна розподілу електроенергії, грн.	Сума економії, тис.грн. грн. без ПДВ	
Транспортування від джерела ТОВ "Кременчуцька ТЕЦ"										
1	ЦТП-100, вул. Богаєвського, 8Б	5,5	1	645	11	7095	1,83	0,83	18,87	
2	ЦТП-57-1 пров. Г. Бреста, 37-А	55	1	7800	6	46800	1,83	0,83	124,46	
3	ЦТП-55-1, вул. Олега Кошового, 5Б	35	1	5987	6	35922	1,83	0,83	95,53	
4	ЦТП-116 вул. Перемоги, 3-Б	11,8	1	791	6	4746	1,83	0,83	12,62	
5	Київська 32	5,5	1	975	11	10725	1,83	0,83	28,52	
6	ЦТП-274 кв.274, 8-А	3	1	540	11	5940	1,83	0,83	15,80	
7	ЦТП-123 вул. Генерала Жадова, 5 -А	15	1	2698	6	16188	1,83	0,83	43,05	
8	ЦТП-116 вул. Перемоги, 3-Б	4	1	263	11	2893	1,83	0,83	7,69	
9	ЦТП-134 вул.Європейська, 41-В	55	1	6240	6	37440	1,83	0,83	99,56	
10	ЦТП-57-2, пров. Героїв Бреста, 71А	23,7	1	4238	6	25428	1,83	0,83	67,62	
11	ЦТП-130 вул.Гагаріна,13-А	30	1	4875	6	29250	1,83	0,83	77,78	
	разом		11	35052		222427			591,50	
Транспортування від джерела КВБЗ, КП "Теплоенерго"										
12	ЦТП-4 вул.Василя Сухоминського, 2-а	5,5	1	715,9	11	7874,9	1,83	0,83	20,94	
	разом		1	716		7875			20,94	
Виробництво										
13	Котельня ЗОШ №2 вул. Хмельницького, буд.66	2,2	1	392	11	4312	1,83	0,83	11,47	
14	Котельня Хлібної бази №81 вул. Ю.Кондратюка 7-б	5,5	1	975	11	10725	1,83	0,83	28,52	
	разом		2	1367		15037			39,99	
	всього:		14	37134,9	0	245338,9			652,43	

Перетворювачі частоти

Ідентифікатор закупівлі UA-2021-01-06-001426-c
 ID [ada6971b32fc42de83dab9cc347c0c49](#)
 Ідентифікатор плану UA-P-2021-01-06-002055-a

Очікувана вартість закупівлі

900`000 00 грн

ПРОЦЕДУРА ЗАКУПІВЛІ
ОБГОВОРЕННЯ
ВИМОГИ/СКАРГИ
ДОГОВІР
DOZORRO
МОНІТОРИНГ

УМОВИ ОГолошення ПІДТВЕРДЖЕНО КЕП/ЕЦП ЗАМОВНИКА **ПЕРЕВІРИТИ СПРАВЖНІСТЬ КЕП/ЕЦП**

ЗАКУПІВЕЛЬНИК (ПРОВОДИТЬ ЗАКУПІВЛЮ)

Найменування замовника	<u>Комунальне Підприємство "Теплоенерго"</u>
Очікувана вартість закупівлі	900`000.00 грн (з ПДВ)
Розмір мінімального кроку пониження ціни	9`000.00 грн
Процедура закупівлі	Спрощені/Допорогові закупівлі
Метод обрання процедури закупівлі	Спрощена закупівля
Вид предмету закупівлі:	Закупівля товарів

ЗАКУПІВЛЯ ОГолошена	06.01.21
ПЕРІОД УТОЧНЕНЬ	до 14.01.21
ПОДАННЯ ПРОПОЗИЦІЙ	до 19.01.21
КВАЛІФІКАЦІЯ ПЕРЕМОЖЦЯ	з 19.01.21
ПРОПОЗИЦІЇ РОЗГЛЯНУТІ	з 22.01.21
ЗАВЕРШЕНА	28.01.21

Умови оплати згідно із договором

Подія	Поставка товару
Тип оплати	Післяплата
Розмір оплати (ВАЖЛИВО: Загальна сума умов оплати повинна бути рівна 100%)	100%
Період	60 календарні дні



Специфікація закупівлі

- 1) Перетворювач частоти 4-5,5 кВт Freqon FR500A-4T-4.0G/5.5PB
Класифікація за ДК 021:2015: 31711120-0 - Вимірювальні перетворювачі
Місце поставки товарів або місце виконання робіт чи надання послуг: 39600, Україна,
Полтавська область, м. Кременчук, проспект Свободи, 130-А
Кінцевий строк поставки товарів, виконання робіт чи надання послуг: 31.12.2021
- 2) Перетворювач частоти 15,0-18,0 кВт Freqon FR500A-4T-015G/018P(B)
Класифікація за ДК 021:2015: 31711120-0 - Вимірювальні перетворювачі
Місце поставки товарів або місце виконання робіт чи надання послуг: 39600, Україна,
Полтавська область, м. Кременчук, проспект Свободи, 130-А
Кінцевий строк поставки товарів, виконання робіт чи надання послуг: 31.12.2021
- 3) Перетворювач частоти 5,5-7,5 кВт Freqon FR500A-4T-05.5G/07.5P (B)
Класифікація за ДК 021:2015: 31711120-0 - Вимірювальні перетворювачі
Місце поставки товарів або місце виконання робіт чи надання послуг: 39600, Україна,
Полтавська область, м. Кременчук, проспект Свободи, 130-А
Кінцевий строк поставки товарів, виконання робіт чи надання послуг: 31.12.2021
- 4) Перетворювач частоти 30,0-37,0 кВт Freqon FR500A-4T-030G/037P(B)
Класифікація за ДК 021:2015: 31711120-0 - Вимірювальні перетворювачі
Місце поставки товарів або місце виконання робіт чи надання послуг: 39600, Україна,
Полтавська область, м. Кременчук, проспект Свободи, 130-А
Кінцевий строк поставки товарів, виконання робіт чи надання послуг: 31.12.2021
- 5) Перетворювач частоти 37,0-45,0 кВт Freqon FR500A-4T-037G/045P(B)
Класифікація за ДК 021:2015: 31711120-0 - Вимірювальні перетворювачі
Місце поставки товарів або місце виконання робіт чи надання послуг: 39600, Україна,
Полтавська область, м. Кременчук, проспект Свободи, 130-А
Кінцевий строк поставки товарів, виконання робіт чи надання послуг: 31.12.2021
- 6) Перетворювач частоти 55,0-75,0 кВт Freqon FR500A-4T-055G/075P(B)
Класифікація за ДК 021:2015: 31711120-0 - Вимірювальні перетворювачі
Місце поставки товарів або місце виконання робіт чи надання послуг: 39600, Україна,
Полтавська область, м. Кременчук, проспект Свободи, 130-А
Кінцевий строк поставки товарів, виконання робіт чи надання послуг: 31.12.2021

ТЕНДЕРНА ДОКУМЕНТАЦІЯ

Технічний опис предмету закупівлі

Додаток___1.docx

Нетипізований документ



Додаток__2.doc

Проект договору
Додаток__3.docx

Нетипізований документ
ОГОЛОШЕННЯ.docx

Нетипізований документ
sign.p7s

Ви можете завантажити відразу всі документи до цієї закупівлі

Завантажити всі документи
ДАТИ ТА СТРОКИ

Завершення періоду уточнень	14.01.2021 17:02
Початок періоду прийому пропозицій	14.01.2021 17:02
Кінцевий строк подання тендерних пропозицій	19.01.2021 17:02
Дата початку аукціону	20.01.2021 11:29

Закупівельник (Проводить закупівлю)

Найменування замовника	Комунальне Підприємство "Теплоенерго"
Код в ЄДРПОУ / ІПН	31700972
Юридична адреса	39617, Україна, Полтавська область, Кременчук, вул. Софіївська, буд. 68

Реєстр пропозицій

Дата і час розкриття 19.01.2021 17:07

Друкувати реєстрдані сайту уповноваженого органу

№
УЧАСНИК
ПОЧАТКОВА ПРОПОЗИЦІЯ
ОСТАТОЧНА ПРОПОЗИЦІЯ
ДОКУМЕНТИ ПРОПОЗИЦІЇ

1

ТОВАРИСТВО З ОБМЕЖЕНОЮ ВІДПОВІДАЛЬНІСТЮ "ЕНЕРГОЗБЕРІГАЮЧІ ТЕХНОЛОГІЇ"

ID: 6f4a7acb96644421b1ba81d666e58d68

849`840.00

грн з ПДВ

ПРОПОЗИЦІЯ

Протокол розкриття

№
УЧАСНИК
ОСТАТОЧНА ПРОПОЗИЦІЯ
СТАТУС
ДОКУМЕНТИ



1

ТОВАРИСТВО З ОБМЕЖЕНОЮ ВІДПОВІДАЛЬНІСТЮ "ЕНЕРГОЗБЕРІГАЮЧІ ТЕХНОЛОГІЇ"

849`840.00

грн з ПДВ

Переможець

22.01.2021 17:26

ПОВІДОМЛЕННЯ

Повідомлення про намір укласти договір

УЧАСНИК

ОСТАТОЧНА ПРОПОЗИЦІЯ

ДАТА ТА ЧАС ПУБЛІКАЦІЇ

ПОВІДОМЛЕННЯ дані сайту уповноваженого органу

ТОВАРИСТВО З ОБМЕЖЕНОЮ ВІДПОВІДАЛЬНІСТЮ "ЕНЕРГОЗБЕРІГАЮЧІ ТЕХНОЛОГІЇ"

Код ЄДРПОУ: 31862999

849`840.00

грн з ПДВ

22.01.2021

17:26

Укладені договори

Номер договору

1434

Дата підписання

28.01.2021

Дата початку дії

28.01.2021

Дата завершення дії

31.12.2021

Ціна договору, визначена за результатами переговорів

349`840.00 грн з ПДВ

Ціна договору без ПДВ

708`200.00 грн

ДОГОВІРЗМІНИ/ВИКОНАННЯ ДОГОВОРУПЕРЕВІРИТИ СПРАВЖНІСТЬ КЕП/ЕЦП

Придбання лічильників електричної енергії та модемів до них

За рахунок коштів Інвестиційної програми КП «Теплоенерго» на 2020 – 2021 роки планується впровадження заходу з забезпечення комерційного обліку електричної енергії, а саме: придбання лічильників електричної енергії з подальшим їх встановленням, загальною кількістю 3 од. та модемів до них загальною кількістю 3 од. на загальну суму 37,56 тис. грн без ПДВ.

Метою організації комерційного обліку електричної енергії на ринку електричної енергії є надання Учасникам ринку повної та достовірної інформації про обсяги виробленої, відпущеної, переданої, розподіленої, імпортованої та експортованої, а також спожитої електричної енергії у певний проміжок часу з метою її подальшого використання для здійснення розрахунків між Учасниками ринку.

Відповідно до п.6 та п.8 глави 6 розділу V Кодексу комерційного обліку електричної енергії (Постанова Національної комісії, що здійснює державне регулювання у сферах енергетики та комунальних послуг від 14.03.2018 №311) споживач, під час купівлі або використання лічильника електричної енергії повинен керуватися рекомендаціями, а саме:

- лічильники для юридичних осіб повинні відповідати наступним вимогам:

1. Номінальна напруга та струм лічильника повинні відповідати параметрам мережі та величині дозволеної потужності. Лічильник (рекомендовано) може мати універсальний блок живлення з можливістю вмикання, як в мережу 380В, так і в мережу 100В.

2. Робоча частота змінного струму - 50 Гц.

3. Клас точності лічильника - 0,5S-2.0.

4. Діапазон робочих температур - -30 +55 °С.

5. Чутливість лічильника - не гірше 0,2 % від номінального струму.

5. Міжповірочний інтервал - не менше 8 років для 1 фазних лічильників та не менше 6 років для 3 фазних лічильників.

6. Лічильник повинен мати програмний (парольний) та механічний (пломбування) захист параметризації.

7. Лічильник повинен вести графік споживаної потужності з періодом інтеграції 60- хв. з глибиною збереження не менше 180 діб.

8. Лічильник повинен підтримувати DLMS протокол та мати інтерфейс RS-485 в випадку його включення в АС підприємства.

9. Наявність на території України організації, яка проводить ремонт таких електrolічильників.

На теперішній час на об'єктах КП «Теплоенерго» встановлені лічильники застарілого зразка, які не відповідають вимогам Кодексу комерційного обліку електричної енергії. Вищезазначеним вимогам відповідають електrolічильники типу:

- LZQJ-XC-S1F6-AB-FPB-D4-06001H-F50/Q (кл. точності 1,0);
- LZQJ-XC-S1DV-AB-FPB-D4-060010-F50/Q (кл. точності 1,0);
- MTX3G30.DH.4L1-DOG4;
- MTX3G20.DD.3M1-DOG4.

Разом з тим, на базі електrolічильників MTX3G30.DH.4L1-DOG4 та MTX3G20.DD.3M1-DOG4 немає можливості облаштувати ЛУЗОД (Локальне

Устаткування Збору та Обробки Даних) тому КП «Теплоенерго» взяло до уваги електрولیчильники типу LZQJ-XC-S1F6-AB-FPB-D4-06001H-F50/Q та LZQJ-XC-S1DV-AB-FPB-D4-060010-F50/Q.

Таблиця об'єктів КП «Теплоенерго», на яких планується заміна електрولیчильників та встановлення модемів

№ п/п	Об'єкт	№ засобу обліку	LZQJ-XC-S1F6-AB-FPB-D4-06001H-F50/Q	LZQJ-XC-S1DV-AB-FPB-D4-060010-F50/Q	модем
1	ЦТП-292 ТП-603	8802515	1		1
2	Насосна 287 ТП-664	7404688		1	1
3	Насосна 57-2 ТП-179	010639		1	1
	Всього:		1	2	3

Отже, враховуючи вищевикладену інформацію, на трьох об'єктах КП «Теплоенерго» планується встановити один лічильник електричної енергії типу LZQJ-XC-S1F6-AB-FPB-D4-06001H-F50/Q вартістю 8,91 тис. грн без ПДВ, два лічильники електричної енергії типу LZQJ-XC-S1DV-AB-FPB-D4-060010-F50/Q загальною вартістю 16,24 тис. грн без ПДВ, та три одиниці модуль-модемів Variomod XS загальною вартістю 12,41 тис. грн без ПДВ.

Розрахунок строку окупності заходу з придбання лічильників електричної енергії та модемів до них наведено у таблиці Додатку 3 «Фінансовий план використання коштів для виконання інвестиційної програми на 2020 – 2021 роки КП «Теплоенерго» та складає 72,0 місяці і має відбутися за рахунок збільшення економічної вигоди від зростання капіталізації основних фондів (збільшення амортизаційних відрахувань).

Розрахунок значення амортизаційних відрахувань здійснено відповідно до вимог законодавчих актів та облікової політики бухгалтерського обліку КП «Теплоенерго» (72 місяця) та складає 6,26 тис. грн без ПДВ за перший, другий та наступні роки.

Також, слід зазначити, що закупівля товарів, робіт та послуг КП «Теплоенерго» здійснюється відповідно до Закону України «Про публічні закупівлі».

Директор КП «Теплоенерго»

Провідний інженер з питань інвестиційної діяльності



В. ОДНОШЕВНИЙ

П. НЕЧИПОРЕНКО

Електролічильники типу LZQJ-XC-S1DV-AB-FPB-060010-F50/Q та LZQJ-XC-S1F6-AB-FPB-D4-0600111-F50/Q

Таблиця об'єкти КП "Теплоенерго", на яких планується заміна електролічильників та встановлення модемів

№ п/п	Об'єкт	№ засобу обліку	LZQJ-XC-S1DV-AB-FPB-060010-F50/Q	LZQJ-XC-S1F6-AB-FPB-D4-0600111-F50/Q	модем	всього
Транспортування від джерела ТОВ "Кременчуцька ТЕЦ"						
1	ЦТП-292 ТП-603, вул. Молодіжна, 17-А	8802515				
	кількість засобів, шт.		1		1	2,00
	ціна з ПДВ, грн.		10688,32		4963,75	
	ціна без ПДВ, грн.		8906,93	0,00	4136,46	
	сума без ПДВ, тис. грн.		8,91	0,00	4,14	13,04
2	Насосна 287 ТП -664, 14 ет. Житловий будинок, просп. Лесі Українки, 61/2, шт.	7404588				
	кількість засобів, шт.			1	1	2,00
	ціна з ПДВ, грн.			9745,19	4963,75	
	ціна без ПДВ, грн.		0,00	8120,99	4136,46	
	сума без ПДВ, тис. грн.		0,00	8,12	4,14	12,26
3	Насосна 57-2 ТП-179, 14 ет. Житловий будинок, пров. Г. Бреста, 101, шт.	010639				
	кількість засобів, шт.			1	1	2,00
	ціна з ПДВ, грн.			9745,19	4963,75	
	ціна без ПДВ, грн.		0,00	8120,99	4136,46	
	сума без ПДВ, тис. грн.		0,00	8,12	4,14	12,26
	всього шт.		1,00	2,00	3,00	6,00
	всього сума без ПДВ, тис. грн.		8,91	16,24	12,41	37,56



Товариство з обмеженою відповідальністю «ЕНЕРГОПРОМСИС»

Адреса: 01014, м. Київ, вул. Звіринська, буд. 63
код за ЄДРПОУ 38864924, ІПН 388649226554, № свід. 200142565,
р/р UA 03 322313 0000026009010065259, у АТ «Укресімбанк» м. Київ, МФО 322313

Вих. № 02-07-20/2 від « 02 » липня 2020 р.

КП «ТЕПЛОЕНЕРГО»

КОМЕРЦІЙНА ПРОПОЗИЦІЯ

№	Найменування	Од. вим	Кіль-ть	Ціна без ПДВ, грн.	Ціна з ПДВ, грн.	Вартість з ПДВ, грн.
1.	Лічильник електричної енергії трифазний багатофункціональний LZQJ-XC-S1DV-AB-FPB-D4-060010-F50/Q	шт.	2	8 120,99	9 745,19	19 490,38
2.	Лічильник електричної енергії трифазний багатофункціональний LZQJ-XC-S1F6-AB-FPB-D4-0600111-F50/Q	шт.	1	8 906,93	10 688,32	10 688,32
Всього з ПДВ:						30 178,70
В тому числі ПДВ:						5 029,78

Директор
ТОВ «Енергопромсис»



ФОП ДАВИДЕНКО СЕРГІЙ ГРИГОРОВИЧ

Р/р UA443206490000026003052648368, Банк ПАТ КБ "ПРИВАТБАНК", МФО 320649
04211, м. Київ, вул. Приозерна, буд.10-А, кв.13,
тел.: +38 (067) 674-53-45,
ПІН 2824422350,
Є платником єдиного податку третьої групи

Вих.№ 12 від «02» липня 2020 р.

КП «Теплоенерго»

КОМЕРЦІЙНА ПРОПОЗИЦІЯ

Прошу розглянути пропозицію щодо поставки GSM/GPRS модуль-модемів Variomod XC для лічильників електричної енергії типу LZQJ-XC:

№ П/П	Найменування позиції	Кількість	Ціна за одиницю з ПДВ, грн	Сума з ПДВ, грн
1	GSM/GPRS модуль-модем Variomod XC	3	4 963,75	14 891,25
Всього з ПДВ:				14 891,25
в тому числі ПДВ:				2 481,88



С.Г. Давиденко



Вих.: Давиденко С.Г.
Тел.: (067) 674-53-45

20

ФІЗИЧНА ОСОБА-ПІДПРИЄМЕЦЬ
МАЙОРЕНКО ДМИТРО ВОЛОДИМИРОВИЧ

п/р UA583206490000026004052710938 у банку ФІЛІЯ «РОЗРАХУНКОВИЙ ЦЕНТР» ПАТ КБ
«ПРИВАТБАНК»
03148, м. Київ, вул. Якуба Коласа, буд. 2, кв. 88, тел.: (067) 689-30-82,
код за ДРФО 3006217535, ІПН 3006217535,
Платник єдиного податку 3 група з ПДВ

Вих.№ 6/н від 03.07.2020 р.

КП «ТЕПЛОЕНЕРГО»

КОМЕРЦІЙНА ПРОПОЗИЦІЯ

№ з/п	Найменування	К-ть	Ціна з ПДВ, грн	Сума з ПДВ, грн
1	Модем Variomod XC	3	5225,00	15675,00
2	Лічильник електричної енергії (кл. точності 1.0, 3x58/100В...240/415В, 5(10)А) LZQJ-XC-S1F6-AB-FPB-D4- 06001H-F50/Q	1	11843,00	11843,00
3	Лічильник електричної енергії (кл. точності 1.0, 3x220/380В, 5(100)А) LZQJ-XC-S1DV-AB-FPB-D4- 060010-F50/Q	2	10798,00	21596,00
			Всього:	49 114,00

Від ФОП Майоренко Д.В.



Придбання мотопомпи для брудної води

За рахунок коштів Інвестиційної програми КП «Теплоенерго» на 2020 – 2021 роки планується впровадження заходу з придбання мотопомпи для брудної води DaiShin SWT-50HX, загальною кількістю 4 од. на загальну суму 125,57 тис. грн без ПДВ.

Висококласна помпа для брудної води забезпечує постійну високу якість і надійність в експлуатації. Мотопомпа DaiShin дуже популярна модель і виконує більшість потреб у комунальних господарствах, зв'язківців, будівельників та інших служб та підприємствах. Мотопомпа DaiShin SWT-50HX відрізняється від мотопомп аналогічній продуктивності для чистої води іншим матеріалом сальника, який є стійким до абразивного зносу, розбірним відкачуючим вузлом для очищення робочої камери помпи від сторонніх фракцій.

Спектр застосування мотопомпи DaiShin SWT-50HX включає всі процеси від зрошення сільськогосподарських ділянок до викачування вод, засмічених піском і мулом, а також відкачку з колодязів при роботах в міських і комунальних та спеціальних службах. Буде дуже ефективна при прокладанні мереж трубопроводів та для важкої роботи на будівництві. За рахунок своєї не великої маси забезпечує мобільність і зручність при виконанню робіт і транспортуванню. Мотопомпа автономна в роботі, зручна і проста в експлуатації, тому робота з мотопомпою DaiShin SWT-50HX не вимагає спеціальної підготовки. Висока продуктивність (до 600л/хв), економний режим споживання палива та можливість прокачати брудну воду з різною ступінню забрудненості сфокусувала вибір саме цієї моделі.

Отже, ґрунтуючись думкою та рекомендаціями партнерів, КП «Теплоенерго» в рамках інвестиційної програми планує закупити спеціалізоване обладнання і це дасть змогу:

- здійснити удосконалення та модернізацію ремонтно-аварійної дільниці комунального підприємства;
- суттєво прискорити час виконання ремонтних робіт та обслуговування теплових мереж.

Розрахунок строку окупності заходів з придбання мотопомпи для брудної води наведено у таблиці Додатку 3 «Фінансовий план використання коштів для виконання інвестиційної програми на 2020 – 2021 роки КП «Теплоенерго», та складає 48 місяців та має відбутися за рахунок збільшення економічної вигоди від зростання капіталізації основних фондів (збільшення амортизаційних відрахувань).

Розрахунок значення амортизаційних відрахувань здійснено відповідно до вимог законодавчих актів та облікової політики

КП «Теплоенерго» (48 місяців).

Також, слід зазначити, що закупівля товарів, робіт та послуг КП «Теплоенерго» здійснюється відповідно до Закону України «Про публічні закупівлі».

КП «Теплоенерго» 27 листопада 2020 року провело аукціон по відкритим торгам UA-2020-11-27-002495-с, з визначенням переможця та укладанням договору (витяг з сайту додається).

Директор КП «Теплоенерго»

**Провідний інженер з питань
інвестиційної діяльності**



В. ОДНОШЕВНИЙ

П. НЕЧИПОРЕНКО

Процедура закупівлі оголошена 27.11.2020 14:58. Дата останніх змін - 09.12.2020 08:44

Мотопомпи для брудної води

Ідентифікатор закупівлі UA-2020-11-27-002495-c

ID [acfa99ff0c934d7fa871fd9703587b54](#)

Ідентифікатор плану [UA-P-2020-11-27-002292-c](#)

Очікувана вартість закупівлі

150`684 00 грн

ПРОЦЕДУРА ЗАКУПІВЛІ

ДОГОВІР

DOZORRO

МОНІТОРИНГ

УМОВИ ОГОЛОШЕННЯ ПІДТВЕРДЖЕНО КЕП/ЕЦП ЗАМОВНИКА **ПЕРЕВІРИТИ СПРАВЖНІСТЬ КЕП/ЕЦП**

ЗАКУПІВЕЛЬНИК (ПРОВОДИТЬ ЗАКУПІВЛЮ)

Найменування замовника

Комунальне Підприємство "Теплоенерго"

Очікувана вартість закупівлі

150`684.00 грн (з ПДВ)

Підстава

Двічі відмінено процедуру відкритих торгів, у тому числі частково (за лотом), через відсутність достатньої кількості тендерних пропозицій, визначеної цим Законом

Обґрунтування

Умовами для застосування переговорної процедури закупівлі є подання для участі у відкритих торгах № UA-2020-10-22-003250-b, № UA-2020-11-10-000085-c менше двох тендерних пропозицій згідно абзацу 2 пункту 1 частини другої статті 32 Закону України «Про публічні закупівлі»

Процедура закупівлі

Переговорна процедура

Вид предмету закупівлі:

Закупівля товарів

ЗАКУПІВЛЯ ОГОЛОШЕНА

27.11.20

ВИБІР КОНТРАГЕНТА
ПІДГОТОВКА УГОДИ

ЗАВЕРШЕНА

09.12.20

Умови оплати згідно із договором

Подія

Поставка товару

Тип оплати

Післяплата



Розмір оплати (ВАЖЛИВО: Загальна сума умов оплати повинна бути рівна 100%) 100%

Період 120 робочі дні

Специфікація закупівлі

- 1) Мотопомпи для брудної води
 Класифікація за ДК 021:2015: 42120000-6 - Насоси та компресори
 Місце поставки товарів або місце виконання робіт чи надання послуг: 39600, Україна, Полтавська область, м.Кременчук, проспект Свободи,130-А
 Кінцевий строк поставки товарів, виконання робіт чи надання послуг: 31.12.2021
 Ціна за одиницю: 37671 грн

ТЕНДЕРНА ДОКУМЕНТАЦІЯ

Тендерна документація
Вимоги до Учасника.doc

Проект договору
Додаток 5 Проект Договору.doc

Нетипізований документ
Протокол від 27.11.2020 р..PDF

Нетипізований документ
Пропозиція.PDF

Нетипізований документ
sign.p7s

Ви можете завантажити відразу всі документи до цієї закупівлі
Завантажити всі документи

Закупівельник (Проводить закупівлю)

Найменування замовника	Комунальне Підприємство "Теплоенерго"
Код в ЄДРПОУ / ІПН	31700972
Юридична адреса	39617, Україна, Полтавська область, Кременчук, вул. Софіївська, буд. 68



Протокол розкриття

№
УЧАСНИК
ОСТАТОЧНА ПРОПОЗИЦІЯ
СТАТУС
ДОКУМЕНТИ
1

ТОВ "ГРАЛІАН"

150`684.00

грн з ПДВ

Переможець переговорів

27.11.2020 15:30

ПОВІДОМЛЕННЯ

Повідомлення про намір укласти договір

УЧАСНИК
ОСТАТОЧНА ПРОПОЗИЦІЯ
ДАТА ТА ЧАС ПУБЛІКАЦІЇ

ПОВІДОМЛЕННЯ дані сайту уповноваженого органу

ТОВ "ГРАЛІАН"

Код ЄДРПОУ: 39124057

150`684.00

грн з ПДВ

27.11.2020

15:30

Укладені договори

Номер договору

1347

Дата підписання

09.12.2020

Дата початку дії

09.12.2020

Дата завершення дії

31.12.2021

Ціна договору, визначена за результатами переговорів

150`684.00 грн з ПДВ

Ціна договору без ПДВ

125`570.00 грн

ДОГОВІР

ЗМІНИ/ВИКОНАННЯ ДОГОВОРУ

ПЕРЕВІРИТИ СПРАВЖНІСТЬ КЕП/ЕЦП

ЗВІТ ПРО ПРОВЕДЕННЯ ПРОЦЕДУРИ



Придбання відбійного молотка

За рахунок коштів Інвестиційної програми КП «Теплоенерго» на 2020 – 2021 роки планується впровадження заходу з придбання відбійного молотка Makita HM1307C, загальною кількістю 1 од. на суму 23,82 тис. грн без ПДВ.

Молоток відбійний Makita HM1307C - це професійний інструмент призначений для робіт з бетоном, асфальтом, дорожніми покриттями, будівельними конструкціями. Корпус відбійного молотка Makita HM1307C виконаний з міцного металу. Відбійник оснащений потужним і продуктивним двигуном, потужністю 1510 Вт, який також відрізняється низьким електроспоживанням. Робоча частина представлена шестигранним патроном з діаметром робочої частини 30 мм. Конструкція патрона дозволяє швидко міняти насадки для різних типів робіт. Регулювання оборотів відбувається за допомогою електронної автоматичної системи. Коли насадка перестає стосуватися матеріалу, ударна функція відключається автоматично. Контроль над відбійним молотком можна здійснювати за допомогою основної та додаткової рукоятки. Також, відбійний молоток Makita HM1307C забезпечений системою плавного запуску двигуна і системою стабілізації обертів двигуна під навантаженням. Тому, навіть в найскладніших умовах і режимах експлуатації, відбійний молоток зможе зберегти і якість роботи, і продуктивність. Працювати з цим інструментом можна досить довгий час.

Отже, ґрунтуючись думкою та рекомендаціями партнерів, КП «Теплоенерго» в рамках інвестиційної програми планує закупити спеціалізоване обладнання і це дасть змогу:

- здійснити удосконалення та модернізацію ремонтно-аварійної ділянки комунального підприємства;
- суттєво прискорити час виконання ремонтних робіт та обслуговування теплових мереж.

Розрахунок строку окупності заходів з придбання мотопомпи для брудної води наведено у таблиці Додатку 3 «Фінансовий план використання коштів для виконання інвестиційної програми на 2020 – 2021 роки КП «Теплоенерго», який складає 48 місяців та має відбутися за рахунок збільшення економічної вигоди від зростання капіталізації основних фондів (збільшення амортизаційних відрахувань).

Розрахунок значення амортизаційних відрахувань здійснено відповідно до вимог законодавчих актів та облікової політики КП «Теплоенерго» (48 місяців).

Також, слід зазначити, що закупівля товарів, робіт та послуг КП «Теплоенерго» здійснюється відповідно до Закону України «Про публічні закупівлі».

Директор КП «Теплоенерго»

Провідний інженер з
питань інвестиційної діяльності



В. ОДНОШЕВНИЙ

П. НЕЧИПОРЕНКО

Товариство з обмеженою відповідальністю
ГРАЛІАН

Україна, 39600, м. Кременчук,
вул. Велика Набережна, 29
тел./факс: 0 800 75 10 75
р/р 26008131122001 у відділенні
КРУ ПАТ "Полтава-банк"
МФО 331489; ЄДРПОУ 39124057
ІПН 391240516037
Св-во № 200170902



ГРАЛІАН

Limited company
GRALIAN

Kremenchuk, Velika Naberezhna street, 29
tel/fax: 0 800 75 10 75
Account № 26008131122001 in branch
KRU PAT "Poltava-Bank"; Bank code 331489
Tax ID number 391240516037
EDRPOU 39124057
Licence №200170902

№ _____ від _____

Комерційна пропозиція на відбійний молоток Makita HM1307C

Ергономічна рукоятка з гумовими вставками забезпечує зручне захоплення, покращує управління інструментом і знижує втому користувача. Плавний пуск зменшує крутний момент при запуску. Довга вугільна щітка забезпечує більш тривалий термін служби інструменту. Електронний регулятор швидкості, світлодіодна індикація необхідності заміни щіток, світлодіодний індикатор живлення, який вказує на проблеми з електричним колом, плавний пуск і система стабілізації швидкості. Бічна рукоятка повертається на 360°. Шестигранний хвостовик.

Технічні характеристики:

Постійна ном-на вхідна п-сть	1.510 Вт
Ударів на хвилину	730 - 1.450 хв ⁻¹
Тип хвостовика	В-Type
Діаметр хвостовика	30 мм
Енергія удару	25,5 Дж
Тип хвостовика	Шестигранний
Вага	15,3 кг

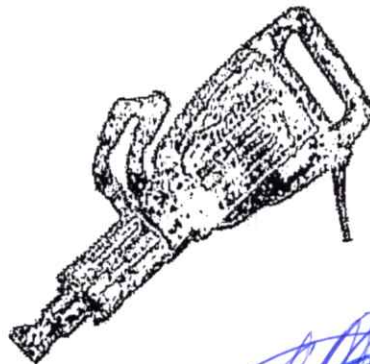

Ціна з ПДВ станом на 08.07.2020р. - 28 588,00 грн.

Гарантія – 1+2 роки

ФОП ГАЛЬЧЕНКО

ш/р UA173314010000026003054616851 у банку ПАТ Комерційний Банк "ПРИВАТБАНК",
39600, Україна, Полтавська обл., м. Кременчук, вул.Воровського, буд. № 30, кв.16,
код за ДРФО 3255511218
Платник єдиного податку 2-ї групи

Комерційна пропозиція на відбійний молоток Makita HM1307C

Ергономічна рукоятка з гумовими вставками забезпечує зручне захоплення, покращує управління інструментом і знижує втому користувача. Плавний пуск зменшує крутний момент при запуску.

Довга вугільна щітка забезпечує більш тривалий термін служби інструменту. Електронний регулятор швидкості, світлодіодна індикація необхідності заміни щіток, світлодіодний індикатор живлення, який вказує на проблеми з електричним колом, плавний пуск і система стабілізації швидкості. Бічна рукоятка повертається на 360°. Шестигранний хвостовик.

Технічні характеристики:

Постійна ном-на вхідна п-сть	1.510 Вт
Ударів на хвилину	730 - 1.450 хв ⁻¹
Тип хвостовика	В-Туре
Діаметр хвостовика	30 мм
Енергія удару	25,5 Дж
Тип хвостовика	Шестигранний
Вага	15,3 кг



Ціна без ПДВ станом на 08.07.2020р. - 29 750,00 грн.
Гарантія – 1 рік

Придбання подвійного точила

За рахунок коштів Інвестиційної програми КП «Теплоенерго» на 2020 – 2021 роки планується впровадження заходу з придбання подвійного точила Metabo DSD 250, загальною кількістю 1 од. на суму 8,56 тис. грн без ПДВ.

Подвійне точило Metabo DSD 250 здатне виконувати завдання підвищеної складності з мінімальною затратою часу і зусиль. Це інструмент професійного рівня оптимальний для використання в різних виробничих приміщеннях, цехах, ремонтних майстернях при проведенні широкого переліку шліфувальних робіт. Характерними особливостями є висока якість, надійність, практичність, безпека, ергономічність. Всі ці якості вигідно відрізняють даний інструмент від існуючих аналогів.

Потужний, безвідмовний асинхронний двигун практично не вимагає техобслуговування і характеризується високим крутним моментом. Мінімальний рівень вібрації досягається завдяки спеціальним гумовим прокладкам. Встановлений пилозахисний аварійний вимикач, пиловідсмоктуючі патрубки для утилізації виробничих відходів під час роботи, великі скляні щитки для захисту очей, які забезпечують максимальний рівень безпеки.

Отже, ґрунтуючись думкою та рекомендаціями партнерів, КП «Теплоенерго» в рамках інвестиційної програми планує закупити спеціалізоване обладнання і це дасть змогу:

- здійснити удосконалення та модернізацію ремонтно-аварійної ділянки комунального підприємства;
- суттєво прискорити час виконання ремонтних робіт та обслуговування теплових мереж.

Розрахунок строку окупності заходів з придбання мотопомпи для брудної води наведено у таблиці Додатку 3 «Фінансовий план використання коштів для виконання інвестиційної програми на 2020 – 2021 роки КП «Теплоенерго», та складає 48 місяців та має відбутися за рахунок збільшення економічної вигоди від зростання капіталізації основних фондів (збільшення амортизаційних відрахувань).

Розрахунок значення амортизаційних відрахувань здійснено відповідно до вимог законодавчих актів та облікової політики КП «Теплоенерго» (48 місяців).

Також, слід зазначити, що закупівля товарів, робіт та послуг КП «Теплоенерго» здійснюється відповідно до Закону України «Про публічні закупівлі».

Директор КП «Теплоенерго»

Провідний інженер з питань інвестиційної діяльності



В. ОДНОШЕВНИЙ

П. НЕЧИПОРЕНКО

Товариство з обмеженою відповідальністю
ГРАЛІАН

Україна, 39600, м. Кременчук,
вул. Велика Набережна, 29
тел./факс: 0 800 75 10 75
р/р 26008131122001 у відділенні
КРУ ПАТ "Полтава-Банк"
МФО 331489; ЄДРПОУ 39124057
ІПН 391240516037
Св-во № 200170902



ГРАЛІАН

Limited company
GRALIAN

Kremenchuk, Velika Naberezhna street, 29
tel/fax: 0 800 75 10 75
Account № 26008131122001 in branch
KRU PAT "Poltava-Bank"; Bank code 331489
Tax ID number 391240516037
EDRPOU 39124057
licence №200170902

№ _____ від _____

**Комерційна пропозиція на
подвійне точило Metabo DSD 250**

Особливо потужна машина для великих навантажень. Асинхронний двигун, що не потребує технічного обслуговування; низький рівень шуму та вібрації. Потужний двигун перемінного струму з високим крутним моментом. Міцний захисний кожух з литого алюмінію. Захисний кожух з штифтовим кріпленням для швидкої та простої заміни диску. Пилезахисний аварійний вимикач. Захист від повторного пуску: запобігає ненавмисному пуску після переривання енергопостачання. Тримачі заготовок, що регулюються без застосування інструменту. Велике скло для захисту очей від іскор. Гумові ніжки, що гасять вібрацію, для надійності і стійкості.

Технічні характеристики:

Шліфувальні диски (Ø x товщина x отвір)	250 x 40 x 51 mm
Кількість обертів холостого ходу	1490 /min
Напруга в мережі	380 - 415 V
Номінальна споживана потужність	650 W
Віддавана потужність	490 W
Момент перевертання	10 Nm
Відсмоктувальний патрубок, внутрішній Ø	35 mm
Вага	33.8 kg
Довжина кабелю	2 m

Комплект поставки:

- Шліфувальний круг для нормальної заточки 36 P and 60 N
- Скло для захисту очей від іскор
- Тримач для заготовки
- Шестигранний ключ

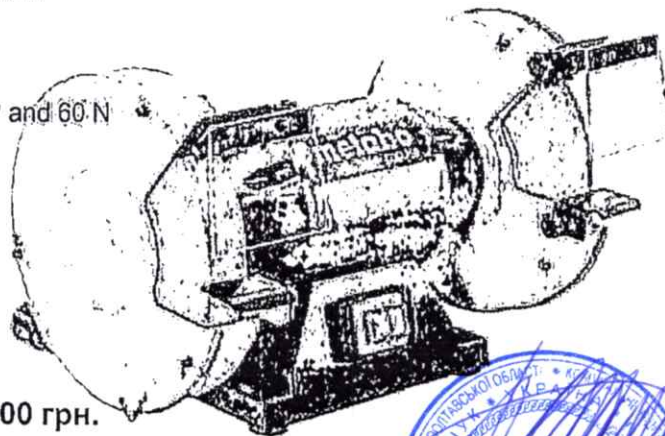

Ціна з ПДВ станом на 08.07.2020р. - 10 270,00 грн.

Гарантія – 3 роки



ФОП ГАЛЬЧЕНКО

ш/р UA173314010000026003054616851 у банку ПАО Комерційний банк "ПРИВАТБАНК",
39600, Україна, Полтавська обл., м. Кременчук, вул.Воровського, буд. № 30, кв.16,
код за ДРФО 3255511218
Платинки єдиного податку 2-ї групи

Комерційна пропозиція на подвійне точило Metabo DSD 250

Особливо потужна машина для великих навантажень. Асинхронний двигун, що не потребує технічного обслуговування; низький рівень шуму та вібрації. Потужний двигун перемінного струму з високим крутним моментом. Міцний захисний кожух з литого алюмінію. Захисний кожух з штифтовим кріпленням для швидкої та простої заміни диску. Пилезахисний аварійний вимикач. Захист від повторного пуску: запобігає ненавмисному пуску після переривання енергопостачання. Тримачі заготовок, що регулюються без застосування інструменту. Велике скло для захисту очей від іскор.
Гумові ніжки, що гасять вібрацію, для надійності і стійкості.

Технічні характеристики:

Шліфувальні диски (Ø x товщина x отвір)	250 x 40 x 51 mm
Кількість обертів холостого ходу	1490 /min
Напруга в мережі	380 - 415 V
Номинальна споживана потужність	650 W
Віддавана потужність	490 W
Момент перевертання	10 Nm
Відсмоктувальний патрубок, внутрішній Ø	35 mm
Вага	33.8 kg
Довжина кабелю	2 m

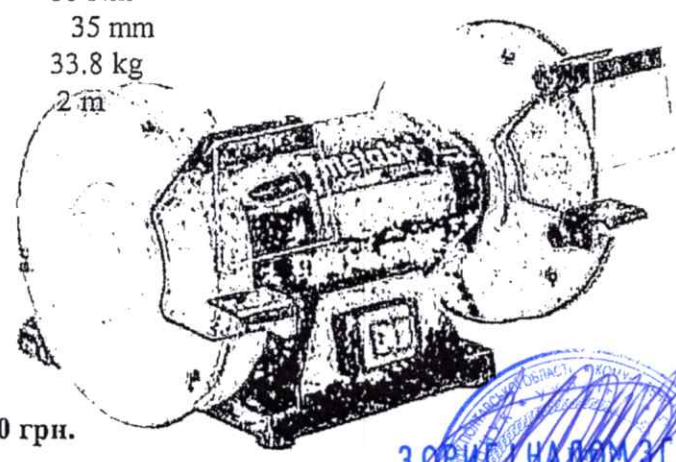

Ціна без ПДВ станом на 08.07.2020р. - 11 570,00 грн.
Гарантія – 3 роки

З ОРИГІНАЛОМ ЗІ ІДН
ДИРЕКТОР В ОДНОШЕВНИЙ
23.06.2021

Придбання комплексу обладнання для зварювання пластикових труб

За рахунок коштів Інвестиційної програми КП «Теплоенерго» на 2020 – 2021 роки заплановано виконати закупівлю комплексу обладнання для зварювання пластикових труб WIDOS 2500 OD у кількості 1 од. на суму 334,31 тис. грн без ПДВ.

У зв'язку зі зростання кількістю аварій на теплових мережах та постійним обслуговуванням трубопроводів є необхідність в оновленні обладнання КП «Теплоенерго» за допомогою якого здійснюється монтаж та ремонт трубопроводів.

Машина для стикового зварювання WIDOS 2500 OD - це зручний мобільний апарат для зварювання пластикових труб обладнаний електричним нагрівальним елементом і електричним ножом, який комплектується набором для пайки труб різного діаметру та для зручності перевезення транспортно-монтажною коробкою.

Для забезпечення оперативного виконання планових ремонтних робіт у міжопалювальний період та для проведення аварійних ремонтних робіт протягом року, КП «Теплоенерго» в рамках інвестиційної програми планує закупити спеціалізоване обладнання і це дасть змогу:

- здійснити удосконалення та модернізацію ремонтно-аварійної дільниці комунального підприємства;
- суттєво прискорити час виконання ремонтних робіт та обслуговування теплових мереж.

Розрахунок строку окупності заходів з придбання машини для стикового зварювання WIDOS 2500 OD наведено у таблиці Додатку 3 «Фінансовий план використання коштів для виконання інвестиційної програми на 2020 – 2021 роки КП «Теплоенерго», який складає 48 місяців та має відбутися за рахунок збільшення економічної вигоди від зростання капіталізації основних фондів (збільшення амортизаційних відрахувань).

Розрахунок значення амортизаційних відрахувань здійснено відповідно до вимог законодавчих актів та облікової політики КП «Теплоенерго» (48 місяців).

Також, слід зазначити, що закупівля товарів, робіт та послуг КП «Теплоенерго» здійснюється відповідно до Закону України «Про публічні закупівлі».

Директор КП «Теплоенерго»

Провідний інженер з питань інвестиційної діяльності



В. ОДНОШЕВНИЙ

П. НЕЧИПОРЕНКО



ООО «Индустриальное Оборудование»
г. Одесса, 65031, ул. Грушевского 39е, оф. 2
+38 (048) 782-99-93; +38 (067) 480-44-29; +38 (067) 484-02-83 факс: +38 (067) 566-30-28
www.shindaiwa.net e-mail: info@shindaiwa.net

Исх. от 07.07.2020г.

КП "ТЕПЛОЭНЕРГО"

Уважаемые Господа!

Предлагаем Вам к рассмотрению наше коммерческое предложение на поставку комплекта оборудования для сварки пластиковой трубы.

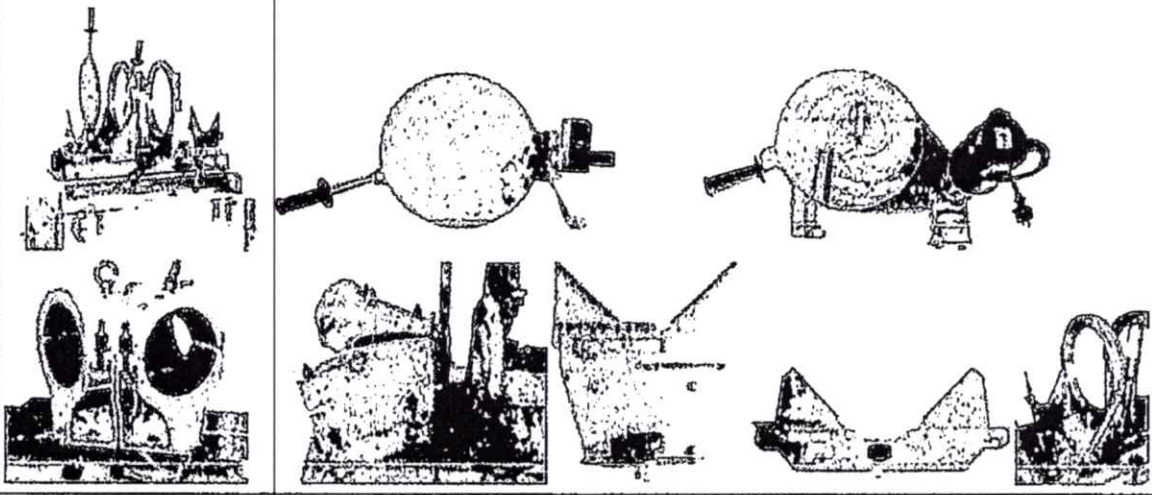
	Описание	Кол-во
	<p>Машина для стыковой сварки WIDOS 2500 OD 160/250/315 - это удобный мобильный сварочный аппарат для сварки. Это особенно подходит для водосточных труб. WIDOS 2500 оснащен электрическим ножом, электрическим нагревательным элементом, а также транспортно-монтажной коробкой.</p> <ul style="list-style-type: none"> • WIDOS 2500/160 для диаметров от OD 50 до OD 160 • WIDOS 2500/250 для диаметров от 50 до 250 • WIDOS 2500/315 для диаметров от OD 50 до OD 315 <p>Все три версии оснащены двойными основными зажимными инструментами, которые могут поворачиваться на 15° с каждой стороны. Вставки редуктора и опоры труб также входят в базовую комплектацию. WIDOS 2500 может использоваться в диапазоне давления до макс. 150 даН. Для Более высокое давление можно обеспечить в усиленной машине версия WIDOS 2500/315 до 300 даН.</p> <p>В качестве опции можно предоставить аксессуары для сварки диаметров от 20 до 40. Это включает вкладыши редуктора, опоры труб и основание для опор труб.</p> <p>Опоры трубы регулируются для наружного диаметра от 50 до 160 и наружного диаметра от 180 до 315.</p> <p>Вставки редуктора (1 комплект = 4 полусферы) для наружного диаметра 50, 63, 75, 90, 110, 125, 140, 160, 180, 200, 225.</p>	1
Цена комплекта, ГРН с НДС:		401 173,00

Условия оплаты: договорные.
Условия поставки: DDP (Кременчуг).
Срок поставки: 2-3 недели
Производитель: WIDOS (Германия).

С уважением,
Носовский Вадим Викторович
ООО «Индустриальное Оборудование», Украина
+38(067)4804429; т.ф. +38(067)5663028
e-mail: vn@i-e.com.ua; www.shindaiwa.net

3 Оригинал
Директор Ивченко В.И.





ООО "Аргус Лимитед"

ул. Грушевского, 39а, каб. 25, Одесса, Украина, 65031
Тел./Факс: +38 (048) 729-63-53

Исх. #167 от 12.06.2020 г.

Уважаемые господа,
Просим рассмотреть коммерческое предложение на поставку машины для стыковой сварки.

WIDOS 2500 OD 250

сварочный аппарат для сварки.

Оснащен электрическим ножом, электрическим нагревательным элементом, а также транспортно-монтажной коробкой.

Призматические опоры трубы регулируются для наружного диаметра от 50 до 160 и наружного диаметра от 180 до 315.

Вставки редуктора (1 комплект = 4 полусферы) для наружного диаметра 50, 63, 75, 90, 110, 125, 140, 160, 180, 200, 225.

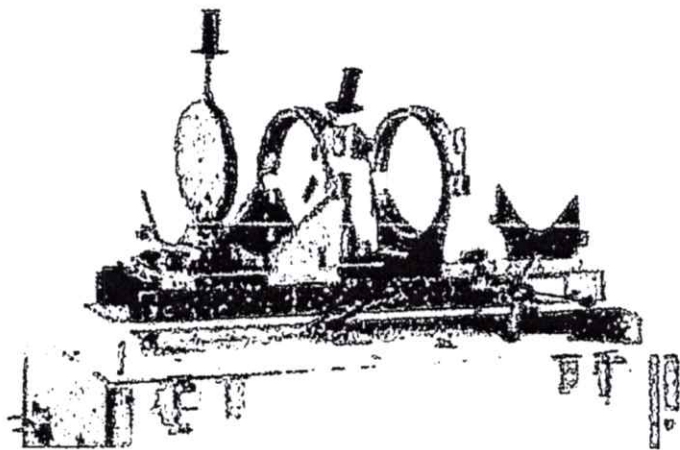

Цена: 438 128,00 ГРН с НДС
Срок поставки: 30-35 дней
Условия оплаты: договорные
Условия поставки: DDP
Производство: WIDOS (Германия)

С уважением,
Иван Никитенко
директор ООО "Аргус Лимитед"
+38(048)7296353



Придбання пірометра

За рахунок коштів Інвестиційної програми КП «Теплоенерго» на 2020 – 2021 роки заплановано виконати закупівлю пірометра Fluke 572-2 у кількості 4 од. на суму 90,00 тис. грн без ПДВ.

Інфрачервоний пірометр Fluke 572-2 застосовується для контролю за станом механічного та електричного обладнання без зупинки роботи. Аналіз температурних відхилень дозволяє вчасно виявити та усунути неполадки техніки, запобігаючи дорогому ремонту. Діагностика обладнання за допомогою пірометра безпечна для оператора, ефективна і не вимагає втручання в конструкцію приладу, допускає використання в ролі попереджувальної сигналізації, присутня функція аудіо та візуального оповіщення. Діапазон вимірювання становить від -30°C до 900°C , що дозволяє використовувати пірометр Fluke 572 практично в будь-якій області: від пошуку витоків тепла в будинках до моніторингу роботи промислового устаткування.

Зважаючи на всі технічні можливості даного приладу, а також розумінням впровадження новітніх технологій у виробничий процес, що веде до покращення якості виконання робіт і підвищення їх ефективності - КП «Теплоенерго» в рамках інвестиційної програми планує закупити спеціалізоване обладнання і це дасть змогу:

- здійснити удосконалення та модернізацію ремонтно-аварійної дільниці комунального підприємства;
- суттєво прискорити час виконання ремонтних робіт та обслуговування теплових мереж.

Розрахунок строку окупності заходів з придбання мотопомпи для брудної води наведено у таблиці Додатку 3 «Фінансовий план використання коштів для виконання інвестиційної програми на 2020 – 2021 роки КП «Теплоенерго», який складає 48 місяців та має відбутися за рахунок збільшення економічної вигоди від зростання капіталізації основних фондів (збільшення амортизаційних відрахувань).

Розрахунок значення амортизаційних відрахувань здійснено відповідно до вимог законодавчих актів та облікової політики КП «Теплоенерго» (48 місяців).

Також, слід зазначити, що закупівля товарів, робіт та послуг КП «Теплоенерго» здійснюється відповідно до Закону України «Про публічні закупівлі».

КП «Теплоенерго» 17 квітня 2020 року провело аукціон по відкритим торгам UA-2020-04-17-002066-а, з визначенням переможця та укладанням договору (витяг з сайту додається).

Директор КП «Теплоенерго»

**Провідний інженер з питань
інвестиційної діяльності**



В. ОДНОШЕВНИЙ

П. НЕЧИПОРЕНКО

Процедура закупівлі оголошена 17.04.2020 11:54. Дата останніх змін - 17.04.2020 12:03

Пірометр Fluke

Ідентифікатор закупівлі [UA-2020-04-17-002066-a](#)

ID [c450ac1b49ef4622af044ecd84a5f4af](#)

Ідентифікатор плану [UA-P-2020-04-17-006008-b](#)

Очікувана вартість закупівлі

108`000 00 грн

ПРОЦЕДУРА ЗАКУПІВЛІ

ДОГОВІР

DOZORRO

МОНІТОРИНГ

УМОВИ ОГОЛОШЕННЯ ПІДТВЕРДЖЕНО КЕП/ЕЦП ЗАМОВНИКА [ПЕРЕВІРИТИ СПРАВЖНІСТЬ КЕП/ЕЦП](#)

ЗАКУПІВЕЛЬНИК (ПРОВОДИТЬ ЗАКУПІВЛЮ)

Найменування замовника	Комунальне Підприємство "Теплоенерго"
Очікувана вартість закупівлі	108`000.00 грн (з ПДВ)
Процедура закупівлі	Закупівля без використання електронної системи
Вид предмету закупівлі:	Закупівля товарів

ЗАКУПІВЛЯ ОГОЛОШЕНА

17.04.20

ВИБІР КОНТРАГЕНТА

ПІДГОТОВКА УГОДИ

ЗАВЕРШЕНА

17.04.20

Специфікація закупівлі

- 1) Пірометр Fluke
Класифікація за ДК 021:2015: 38410000-2 - Лічильні прилади
Місце поставки товарів або місце виконання робіт чи надання послуг: 39600, Україна, Полтавська область, м. Кременчук, вул. Велика Набережна, 29
Кінцевий строк поставки товарів, виконання робіт чи надання послуг: 31.12.2020
Ціна за одиницю: 27000 грн

ТЕНДЕРНА ДОКУМЕНТАЦІЯ

[Нетипізований документ](#)

sign.p7s



Закупівельник (Проводить закупівлю)

Найменування замовника	Комунальне Підприємство "Теплоенерго"
Код в ЄДРПОУ / ІПН	31700972
Юридична адреса	39617, Україна, Полтавська область, Кременчук, вул. Софіївська, буд. 68

Протокол розкриття

№
УЧАСНИК
ОСТАТОЧНА ПРОПОЗИЦІЯ
СТАТУС
ДОКУМЕНТИ
1

ТОВ "ГРАЛІАН"

108'000.00

грн з ПДВ

Переможець

17.04.2020 11:58

ПОВІДОМЛЕННЯ

Укладені договори

Номер договору
763

Дата підписання
17.04.2020

Дата початку дії
17.04.2020

Дата завершення дії
31.12.2020

Ціна договору, визначена за результатами переговорів
108'000.00 грн з ПДВ

Ціна договору без ПДВ
90'000.00 грн

ДОГОВІР
ЗМІНИ/ВИКОНАННЯ ДОГОВОРУ
ПЕРЕВІРИТИ СПРАВЖНІСТЬ КЕП/ЕЦП
ЗВІТ ПРО ПРОВЕДЕННЯ ПРОЦЕДУРИ



Ремонт теплотраси між ТК – 1/6 та ТК 36 ЦТП 248 м-ну «Раківка»

За рахунок коштів Інвестиційної програми КП «Теплоенерго» на 2020 – 2021 роки пропонуються заходи по ремонту теплотраси між ТК – 1/6 та ТК 36 ЦТП 248 м-ну «Раківка» господарським способом загальною кількістю 0,212 км. в однострубному вимірі на загальну суму 2379,65 тис. грн без ПДВ.

Данна магістральна теплова мережа є однією з головних артерій транспортування теплоносія району Раківка та забезпечує опаленням і підготовку гарячої води для потреб населення кварталу № 248 району Раківка.

Тобто, у разі пошкодження будь якої з п'яти ділянок даної теплової мережі, без опалення та гарячої води може залишитись більш ніж 3000 мешканців.

Частина ділянки від ТК-1/6 до ТК-37 знаходиться під проїжджою частиною міської дороги. Інтенсивний рух транспорту призводить до механічних руйнувань як теплового колодязя так і нерухомих опор трубопроводів. Останні ділянки розташовані під пішохідною частиною та зеленою зоною.

При проведенні гідравлічних випробувань протягом декількох років на даній ділянці були виявлені пориви, які не підлягають усуненню локальним ремонтом. Матеріал труби сильно пошкоджений іржею тому всі витоки усувались лише завдяки професійному досвіду робітників КП «Теплоенерго».

Спеціалістами КП «Теплоенерго» було обстежено всі теплові камери по даній трасі трубопроводу, а саме ТК-1/6, ТК-37, ТК-36. За результатами обстеження виявлено значну зовнішню корозію нерухомих опор та окремих складових теплової мережі.

В разі необхідність виводу в аварійний ремонт ділянки між ТК-1/6 та ТК-37 в зимовий період призведе до припинення подачі теплоносія та гарячої води значній кількості споживачів кварталу № 248 району Раківка, а саме 1 дошкільний заклад, 1 загальноосвітню школу, 4 будівлі технічного училища та 31 житлових будинків і адміністративних будівель, що в свою чергу може призвести до непередбачуваних наслідків і знищення систем теплопостачання будівель.

Подальша експлуатація даної мережі без проведення ремонту як трубопроводів так і споруд не може забезпечити уникнення аварійних ситуацій, та припинення теплопостачання, а також фінансових втрат при проведенні аварійних робіт пов'язаних з:

- зниження прибутку за рахунок зменшення реалізації теплової енергії споживачам;

- додаткових витрат матеріальних та людських ресурсів для усунення аварійних ситуацій;
- втрат теплоносія для виконання підготовчих робіт при відключенні та заповненні теплової мережі;
- можливими судовими позовами споживачів;
- витрат фінансових ресурсів для проведення благоустрою на місцях проведення відновлювальних робіт.

Для попередження вищенаведеного передбачається виконати роботи по заміні діючої труби Ø 325x12 мм на трубу Ø 325x12/450 мм попередньо ізольовану для підземної прокладки по існуючій трасі.

Дане рішення обґрунтоване тим що:

- Використання труб попередньо ізольованих призведе до зниження втрат теплової енергії.
- Магістраль розташована в щільно забудованій частині району Раківка, частково забудова проводилась після прокладання основних мереж.
- Частина комунікацій розташована під проїзджою частиною, більшість під пішохідною і згідно ДБН В.2.5-39:2008 «Теплові мережі» прокладання не може бути виконано в безканальному варіанті.
- Існуючі лотки мають розмір 1500 мм в ширину та 1800 мм в довжину що дає змогу використання попередньо ізольованих труб для прокладання в існуючих лотках відповідно до ДСТУ-Н Б В.2.5-35:2007 «Теплові мережі та мережі гарячого водопостачання з використанням попередньо ізольованих трубопроводів»
- Використання існуючих лотків та плит накриття значно зменшить вартість робіт та матеріальних ресурсів, близькість суміжних комунікацій перетини та прокладання паралельно не буде порушена.

Заміна ділянки теплової мережі від ТК-1/6 до ТК 36 ЦТП №248 окремими ділянками за розташуванням теплових камер від вулиці Г. Мангарова в м. Кременчуці довжиною 0,212 км. обумовлена наступним:

1. Надійним забезпеченням споживачів кварталу № 248 району Раківка м. Кременчука теплом та гарячим водопостачанням.
2. Покращенням гідравлічного режиму мереж, як проміжних так і в кінцевих точках.
3. Підвищення загальної надійності теплопостачання району та можливість використання даної мережі при проведенні подальшої реконструкції.

Таким чином виконання робіт з ремонту дає можливість економії фінансових, уникнути втрат при транспортуванні теплової енергії та забезпечити надійне і безперебійне постачання теплоносія, гарячого водопостачання кінцевим споживачам.

Розрахунок строку окупності заходу з ремонту теплотраси між ТК – 1/6 та ТК 36 ЦТП 248 м-ну «Раківка» наведено у таблиці Додатку 3 «Фінансовий план використання коштів для виконання інвестиційної

програми на 2020 – 2021 роки КП «Теплоенерго», а саме:

- за рахунок економії паливно-енергетичних ресурсів (втрат теплової енергії в мережі) на рік в сумі 225,10 тис. грн;
- за рахунок збільшення економічної вигоди від зростання капіталізації основних фондів (збільшення амортизаційних відрахувань) на рік в сумі 158,64 тис. грн. Розрахунок значення амортизаційних відрахувань здійснено відповідно до вимог законодавчих актів та облікової політики КП «Теплоенерго» (180 місяців).
- за рахунок планової вартості зворотних матеріалів, отриманих з демонтованого обладнання (металолом) на рік 5,13 тис. грн;

Також, слід зазначити, що закупівля товарів, робіт та послуг КП «Теплоенерго» здійснюється відповідно до Закону України «Про публічні закупівлі».

Директор КП «Теплоенерго»

**Провідний інженер з питань
інвестиційної діяльності**



В. ОДНОШЕВНИЙ

П. НЕЧИПОРЕНКО

ДЕРЖАВНІ БУДІВЕЛЬНІ НОРМИ УКРАЇНИ

**Інженерне обладнання будинків і споруд.
Зовнішні мережі та споруди**

**ТЕПЛОВІ МЕРЕЖІ
ДБН В.2.5-39:2008**

Цей документ, незважаючи на його автентичність з оригіналом (друкованим чи віртуальним виданням), носить інформаційно-довідковий характер (для некомерційної діяльності) і не має статусу офіційного, навіть якщо це зазначено у тексті (електронній чи сканованій версії).

Київ
Мінрегіонбуд України
2009

14.8 На поворотах і на прямих відрізках попутних дренажів слід влаштовувати оглядові колодязі не менше ніж через 50 м. Відмітку дна колодязя слід приймати на 0,3 м нижче відмітки закладання прилеглої дренажної труби.

14.9 Відведення води із системи попутного дренажу слід здійснювати самотічним або насосами в дощову каналізацію, водні об'єкти (природні) або яри. Для збирання води слід установлювати резервуар у дренажній насосній місткості не менше 30 % від максимальної погодинної витрати дренажної води.

14.10 Для відкачування води із системи попутного дренажу слід установлювати в насосній станції не менше двох насосів, один з яких є резервним. Подачу робочого насоса слід приймати за величиною максимальної погодинної витрати води, що надходить із коефіцієнтом 1,2, який враховує відведення опадових вод.

14.11 Уклон трубопроводів попутного дренажу слід приймати не менше 0,003.

14.12 Для трубопроводів у місцях їх проходження через стіни камер та щитових опор слід виконувати антикорозійне покриття, а в зоні дії блукаючого струму - електроізолювальні прокладки. Не допускається застосування азбестових прокладок.

14.13 Конструкції щитових нерухомих опор слід приймати тільки з повітряним проміжком (щілиною) між трубопроводом та опорою, що дасть можливість замінити трубопровід без руйнування залізобетонного тіла опори.

У щитових опорах слід робити отвори для забезпечення відтоку води, а за необхідності - отвори для вентиляції каналів.

Конструкції нерухомих опор для безканального прокладання попередньо теплоізолюваних трубопроводів - згідно з ДСТУ Б В.2.5-31.

14.14 Висоту прохідних каналів і тунелів слід приймати не меншою 1,8 м. Ширину проходів між теплопроводами слід приймати такою, що дорівнює зовнішньому діаметру неізолюваної труби, збільшеної на 100 мм, але не менше 700 мм. Висоту камер від рівня підлоги до низу виступних конструкцій слід приймати не менше 2 м. Допускається місцеве зменшення висоти камери до 1,8 м.

14.15 Для тунелів слід влаштовувати входи з драбинами на відстані не більше 300 м між ними, а також аварійні та вхідні лижи на відстані не більше 200 м для водяних теплових мереж.

Вхідні люки слід влаштовувати на всіх кінцевих точках тупикових ділянок тунелів, на поворотах та у вузлах, де за умовами компонування трубопроводів і арматура утруднюють прохід.

14.16 У тунелях не рідше ніж через 300 м слід влаштовувати монтажні отвори завдовжки не менше 4 м і завширшки не менше найбільшого діаметра труби, що прокладають, збільшеного на 0,1 м, але не менше 0,7 м.

14.17 Кількість люків для камер слід влаштовувати не менше двох, розташованих по діагоналі. Люки на теплових камерах слід обладнувати замками для запобігання несанкціонованому доступу сторонніх осіб,

14.18 З приямків камер і тунелів у нижніх точках слід здійснювати самотічне відведення опадової води в скидні колодязі та влаштування клапанів на вході самотічного трубопроводу в колодязь. Відведення води з приямків інших камер (не в нижніх точках) слід здійснювати пересувними насосами або безпосередньо самотічним в системі каналізації з улаштуванням на самотічному трубопроводі гідрозатвору, а у випадках можливого зворотного ходу води - додатково клапанів для відмикання,

14.19 У тунелях слід влаштовувати припливно-витяжну вентиляцію. Вентиляція тунелів повинна забезпечувати як в зимовий, так і в літній період температуру повітря в тунелях не вище 40 °С, а на час виконання ремонтних робіт - не вище 33 °С. Температуру повітря в тунелях з 40 °С до 33 °С допускається знижувати за допомогою пересувних вентиляційних установок.

Необхідність природної вентиляції каналів визначають проектом. При застосуванні для теплоізоляції труб матеріалів, які виділяють у процесі експлуатації шкідливі речовини в кількості, що перевищує гранично-допустиму концентрацію в повітрі робочої зони, слід влаштовувати вентиляцію,

14.20 Вентиляційні шахти для тунелів допускаються суміщені зі входами до них. Відстань між припливними та витяжними шахтами слід визначати розрахунком.

14.21 При безканальному прокладанні повинні виконуватись вимоги ДСТУ-Н Б В.2.5-35.

14.22 Безканальне прокладання теплопроводів допускається проектувати під непроїжджою частиною вулиць, всередині кварталів житлової забудови під вулицями і дорогами V категорії і місцевого значення, прокладання теплопроводів під проїжджою частиною автомобільних доріг I-IV категорій, магістральних доріг та вулиць допускається в каналах або футлярах,

14.23 При підземному перетині доріг і вулиць слід дотримуватися вимог, викладених у доданку Б.

14.24 При компенсації температурних розширень за рахунок кута повороту траси, П-подібних, Г-подібних, Z-подібних компенсаторів при безканальному прокладанні трубопроводів слід застосовувати амортизаційні прокладки або канали (ніші) згідно з ДСТУ-Н Б В.2.5-35.

Відгалуження, розташовані поза нерухомими опорами, також слід прокладати з амортизаційними прокладками,

НАЦІОНАЛЬНИЙ СТАНДАРТ УКРАЇНИ

Інженерне обладнання будинків і споруд.
Зовнішні мережі та споруди

ТЕПЛОВІ МЕРЕЖІ ТА МЕРЕЖІ ГАРЯЧОГО ВОДОПОСТАЧАННЯ З ВИКОРИСТАННЯМ ПОПЕРЕДНЬО ТЕПЛОІЗОЛЬОВАНИХ ТРУБОПРОВОДІВ

НАСТАНОВА З ПРОЕКТУВАННЯ,
МОНТАЖУ, ПРИЙМАННЯ ТА ЕКСПЛУАТАЦІЇ

ДСТУ-Н Б В.2.5-35:2007

Київ
Мінрегіонбуд України
2008

5.2.2.33 З камер і спускників при безканальному прокладанні трубопроводів виду СТ/ПЕ повинні влаштовуватися водовипуски у водоприймальні колодязі з водовідведенням у дощову каналізацію або, якщо це неможливо, з наступним відкачуванням.

У місцях, де неможливо виконати самопливний випуск від спускників в існуючу дощову каналізацію через відмітки лотків, необхідне влаштування відповідних пристроїв за узгодженням з експлуатуючими організаціями насосних перекачувальних станцій і за технологічною документацією що затверджена у встановленому порядку.

5.2.2.34 Трубопроводи виду СТ/ПЕ із діаметрів провідної труби не більше 400 мм при прокладанні на ділянках у непрохідних каналах рекомендується укладати на підгрунтя з піску з коефіцієнтом фільтрації не менше 5 м/добу. Для більших зовнішніх діаметрів провідних труб допускається прокладання трубопроводу на ковзних опорах. При цьому необхідна перевірка тепломережі на поздовжню стійкість.

На ділянках трубопроводів виду СТ/ПЕ у прохідних і напівпрохідних каналах завдовжки не більш 30 м допускається їх прокладання на ковзних опорах. Довжина каналів може бути збільшена за узгодженням у встановленому порядку.

5.2.2.35 Переешкоди, що виникають при безканальному прокладанні трубопроводів ПТПУ, обходяться з урахуванням положень 5.1.2, 5.2 та додатків Б, Е та И.

5.2.2.36 Вибір траси при безканальному прокладанні трубопроводів ПТПУ повинен здійснюватися з урахуванням положень 5.1.2, 5.2, додатків Б, Е, И цього стандарту та розділу 4 СНиП 2.04.07.

5.3 Підземне прокладання в каналах

5.3.1 Під час реконструкції теплових мереж допускається укладання трубопроводів ПТПУ видів СТ/ПЕ та РЕ-Х/ПЕ в існуючий непрохідний канал на піщану подушку завтовшки не менше 0,1 м і наступним засипанням каналу піском та згідно з 5.1.2.2 та 5.1.2.4.

Прокладання трубопроводів ПТПУ виду ПП/ПЕ в існуючий непрохідний канал не допускається.

5.3.2 Під час каналного прокладання мереж опалення та мереж гарячого водопостачання із застосуванням трубопроводів ПТПУ видів СТ/ПЕ та РЕ-Х/ПЕ конструктивні рішення каналів, камер павільйонів приймаються аналогічними рішенням при каналному прокладанні теплових мереж та мереж гарячого водопостачання з іншими видами ізоляції.

5.4 Надземне прокладання

5.4.1 Під час надземного прокладання трубопроводів ПТПУ видів СТ/НМ та ПП/НМ конструктивні рішення приймаються аналогічними рішенням при надземному прокладанні теплових мереж з іншими видами ізоляції та на підставі розрахунків згідно з 5.1.2.2 та 5.1.2.3.

5.4.2 Надземне прокладання трубопроводів ПТПУ виду СТ/НМ без системи ОДК не допускається.

5.4.3 Надземне прокладання трубопроводів ПТПУ виду РЕ-Х/ПЕ можливо за умов їх прокладання "змійкою" та улаштування захисту поверхні оболонки труб РЕ-Х/ПЕ від дії прямого сонячного тепла, механічних ушкоджень та на підставі розрахунків згідно з 5.1.2.4.

5.5 Система ОДК



5.5.1 З метою уніфікації використовуваних для контролю приладів рекомендовано забезпечити наступні значення основних параметрів системи ОДК:

- електричний опір сигнального ланцюга (петлі) повинен бути приблизно 200 Ом, що відповідає довжині контрольованого трубопроводу приблизно 5 км (при перевищенні зазначеного значення детектор спрацьовує на обрив);
- спрацьовування сигналу зволоження має відбуватись при граничному електричному опорі ізоляції 1 – 5 кОм.

З метою забезпечення поточного контролю за станом ізоляції рекомендується застосування детекторів, що мають кілька щаблів спрацьовування, що дозволяє виявити та оцінити рівень зволоження ізоляції.

5.5.2 Проектування систем СДК необхідно здійснювати з можливістю приєднання проектованої системи до діючих систем ОДК запланованих у майбутньому.

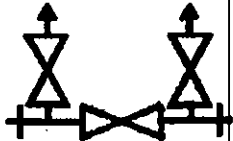
Кінець таблиці Б.1

Позначення	Назва
	Арматура відсікаюча з двома випусками повітря
	Арматура відсікаюча з двома спусками води

Б.3. Познаки та скорочення

Познаки та скорочення – згідно з розділом 3 цього стандарту. Для деяких загальних позначок умови застосування та індекси знайшли своє пояснення при розгляді конкретних формул та рисунків.

Б.4 Розташування труб у траншеї

При прокладанні попередньо ізольованих труб у траншеї необхідно витримати мінімальні відстані згідно з рисунком Б.1 та таблицею Б.2.

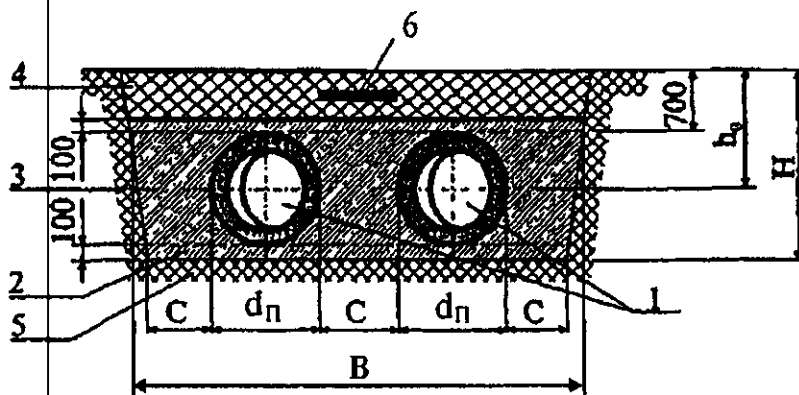

1 – труба СТ/ПЕ (ПП/ПЕ); 2 – підсипка піском; 3 – засипка піском; 4 – засипка ґрунтом; 5 – основний ґрунт; 6 – стрічка сигнальна

Рисунок Б.1 – Розташування труб ПТПУ в траншеї

ДСТУ-Н Б В.2.5-35:2007

Таблиця Б.2- Мінімальні відстані між трубами і мінімальні розміри траншеї

d_p ($d_{ППП}$)	$D_{ПЕ}$	У міліметрах				
		$A, \text{ min}$	$B, \text{ min}$	$C, \text{ min}$	$h_0, \text{ min}$	$H^*, \text{ мм}$
25	90	240	630	150	750	890
32	110	260	670	150	760	910
40	110	260	670	150	760	910
50	125	275	700	150	770	930
65	140	290	730	150	770	940
80	160	310	770	150	780	960
100	200	356	850	150	800	1000
100	200	350	850	150	800	1000
125	225	425	1050	200	820	1025
150	250	450	1100	200	830	1050
200	315	515	1230	200	860	1115
250	400	600	1400	200	900	1200
300	450	650	1500	200	930	1250
350	500	700	1600	200	950	1300
400	560	760	1720	200	980	1360
450	630	830	1860	200	1020	1430
500	710	910	2020	200	1060	1510
600	800	1000	2200	200	1100	1600
700	900	1100	2400	200	1150	1700
800	1000	1200	2600	200	1200	1800

Примітка. Розміри, виділені у верхній частині таблиці Б.2, стосуються труб СТ/ПЕ та ПП/ПЕ.

Показники в таблиці Б.2 наведені для глибини залягання від верху труби до поверхні землі. Мінімальна глибина залягання приймається 700 мм.

Для зручності проведення монтажних робіт траншею можна розширити на (200 ± 100) мм по відношенню до розмірів, що вказані у таблиці Б.2.

Б.5 Нормативне навантаження від ваги ґрунту

Нормативне навантаження від ваги ґрунту на одиницю довжини трубопроводу, що укладається в траншеї $q_{гр}$, Н/м, визначають за формулою:

$$q_{гр} = \eta_h \cdot \gamma_{гр} \cdot B \cdot h, \quad (\text{Б.1})$$

де B – розрахункова ширина траншеї на рівні верху ізоляції;

$$h = \left(h_0 - \frac{D_{ПЕ}}{2} \right), \quad (\text{Б.2})$$

η_h – коефіцієнт вертикального тиску ґрунту, визначений за таблицею Б.3.

Програмний комплекс "АС-4" версія 20.1.010
Затверджую

Локальний кошторис з розрахунком договірної ціни № 18 - 0 - 1 - 1

Ремонт теллотраси між ТК 1/6 та ТК 36 м-ну "Раківка"

Будівництво: Технічне обслуговування зовнішніх мереж
Об'єкт: м-н "Раківка" між ТК 1/6 та ЦТП 248

		Складений в поточних цінах станом на _____ року									
№ з/п	Об'єктування (шифр норми)	Найменування робіт і витрат	Одиниця виміру	Кількість	Вартість одиниці, грн.		Загальна вартість, грн.			Витрати праці	
					Всього	експлуатації машин	Всього	заробітної плати	експлуатації машин	не зайнятих обслуговуванням машин	робітників, люд.-год.
1	2	3	4	5	6	7	8	9	10	11	12
		На кошторис діють коефіцієнти: До тв.= 1,1000 До твмаш.= 1,1000									
		Ремонт теллотраси між ТК 1/6 та ТК 37									
Розділ 1											
1	РН1-5-2	Розробка ґрунту екскаватором з доробкою вручну, група ґрунту 2	100 м3	2,68	4785,58	4440,72	12825	924	11901	5,8740	15,74
					344,86	1640,32			4396	21,2498	56,95
2	Е7-64-33М Кдем=0,8	Укладання плит перекриття каналів площею до 5 м2. Демонтаж.	100 шт	0,37	17259,19	11029,56	6386	2305	4081	94,1600	34,84
					6229,63	4020,41			1488	44,5020	16,47

1	2	3	4	5	6	7	8	9	10	11	12
7	С121-788	Опори ковзані, діаметр 325	шт	28	2238,50	-	62678	-	-	-	-
8	С121-789	Опори нерухомі, діаметр 325	шт	4	22556,41	-	90226	-	-	-	-
9	С113-1585	Компенсатор смляфонний до теплоізоляованих труб, типорозмір 325/450 мм	шт	2	92460,01	-	184920	-	-	-	-
10	2001-6092	Рукава кінцеві	шт	4	1360,66	-	5443	-	-	-	-
11	С114-33	Комплект ізоляції стика (ЕР-3) з термоусадковою муфтою 325/450	комплект	42	1774,97	-	74549	-	-	-	-
12	Е16-16-8 ; ДСТУ-Н Б Д.2.4- 21:2012; п.4.4 Котз=1,15 Ктзм=1,15 Кдем=0,6	Установлення вентилів, засувок, затворів, клапанів зворотних, кранів прохідних на трубопроводах із чавунних напірних фланцевих труб діаметром до 350 мм. Демонтаж ; (Окремі види ремонтно-будівельних робіт, не охоплені збірниками РЕКНр, а технологія їхнього виконання аналогічна новому будівництву або реконструкції будинків, будівель та споруд, можуть нормуватися відповідно або за нормами збірників РЕКН на нове будівництво із застосуванням до витрат праці робітників, зайнятих на ремонтно-будівельних роботах, і до часу експлуатації машин та механізмів коефіцієнту 1,15)	шт	2	858,26 778,34	79,92 32,22	1717	1557	160 64	11,7645 0,3907	23,53 0,78

1	2	3	4	5	6	7	8	9	10	11	12
		Установлення вентилів, засувок, затворів, клапанів зворотних, кранів прохідних на трубопроводах із чавунних напірних фланцевих труб діаметром до 350 мм ; (Окремі види ремонтно-будівельних робіт, не охоплених збірниками РЕКНр, а технологія їхнього виконання аналогічна новому будівництву або реконструкції будинків, будівель та споруд, можуть нормуватися відповідно або за нормами збірників РЕКН на нове будівництво із застосуванням до витрат праці робітників, зайнятих на ремонтно-будівельних роботах, і до часу експлуатації машин та механізмів коефіцієнту 1,15)									
13	E16-16-8 ; ДСТУ-Н Б Д.2.4-21:2012; п.4.4 Котз=1,15 Ктзм=1,15		шт	2	2270,78 1297,23	133,20 53,69	4542	2594	266 107	19,6075 0,6511	39,22 1,30
14	C130-940	Фланці плоскі приварні, діаметр 300 мм	шт	4	1328,06		5312				
15	C1630-71	Кран шаровий 300/250	шт	2	109690,47		219381				
16	E7-64-33М ; ДСТУ-Н Б Д.2.4-21:2012; п.4.4 Котз=1,15 Ктзм=1,15	Укладання плит перекриття каналів площею до 5 м2 ; (Окремі види ремонтно-будівельних робіт, не охоплених збірниками РЕКНр, а технологія їхнього виконання аналогічна новому будівництву або реконструкції будинків, будівель та споруд, можуть нормуватися відповідно або за нормами збірників РЕКН на нове будівництво із застосуванням до витрат праці робітників, зайнятих на ремонтно-будівельних роботах, і до часу експлуатації машин та механізмів коефіцієнту 1,15)	100 шт	0,37	24810,08 89555,09	15854,99 5779,34	9180	3313	5867 2138	135,3550 63,9716	50,08 23,67

1	2	3	4	5	6	7	8	9	10	11	12
17	C1414-7711	Плити покриттів каналів (б/в)	шт	37	25,26	-	935	-	-	-	-
18	PH20-17-163M	Готування важких кладкових цементних розчинів, марка 50 ()	100 м3	0,003162	160141,60	4017,41	506	63	13	339,8340	1,07
19	PH1-12-23M	Засипка траншей та котлованів бульдозерами потужністю 59 кВт при переміщенні ґрунту до 5 м, груда ґрунту 2	100 м3	2,59	472,16	472,16	1223	-	1223	-	-
20	PH1-20-2	Засипання вручну траншей, пазах котлованів та ям, група ґрунту 2	100 м3	0,09	12296,22	174,41	1107	1107	452	2,2594	5,85
Разом по розділу 1 Ремонт теплотраси між ТК 1/6 та ТК 37									80708	744,38	
В тому числі матеріали									21704	263,42	

Розділ 2											
Ремонт теплотраси між ТК 37 та ТК 36											
21	PH1-5-2	Розробка ґрунту екскаватором з доробкою вручну, група ґрунту 2	100 м3	1,04	4785,58	4440,72	4977	359	4618	5,8740	6,11
22	E7-64-33M Кдем=0,8	Укладання плит перекриття каналів площею до 5 м2. Демонтаж.	100 шт	0,2	344,86	1640,32	3452	1246	1706	21,2498	22,10
23	E24-5-2 ; ДСТУ-Н Б Д.2.4-21:2012; п.4.4 Котз=1,15 Ктзм=1,15 Кдем=0,6	Прокладання трубопроводів у непрохідному каналі при умовному тиску 2,5 МПа [25 кгс/см2], температурі 300 град.С, діаметр труб 350 мм. Демонтаж ; (Окремі види ремонтно-будівельних робіт, не охоплені збірниками РЕКНр, а технологія їхнього виконання аналогічна новому будівництву або реконструкції будинків, будівель та споруд, можуть нормуватися відповідно або за нормами збірників РЕКН на нове будівництво із застосуванням до витрат праці робітників, зайнятих на ремонтно-будівельних роботах, і до часу експлуатації машин та механізмів коефіцієнту 1,15)	1000 м	0,062	17259,19	11029,56	15677	6812	8865	1402,6320	86,96
									804	44,5020	8,90
									2022	395,5985	24,53

1	2	3	4	5	6	7	8	9	10	11	12
		Прокладання трубопроводів у непрохідному каналі при умовному тиску 2,5 МПа [25 кгс/см ²], температури 300 град.С, діаметр труб 350 мм ; (Окремі види ремонтно-будівельних робіт, не охоплені збірниками РЕКНр, а технологія їхнього виконання аналогічна новому будівництву або реконструкції будинків, будівель та споруд, можуть нормуватися відповідно або за нормами збірників РЕКН на нове будівництво із застосуванням до витрат праці робітників, зайнятих на ремонтно-будівельних роботах, і до часу експлуатації машин та механізмів коефіцієнту 1,15)	1600 м	0,062	451463,84	238319,39	27994	11363	14776	2337,7200	144,94
24	Е24-5-23М ; ДСТУ-Н Б Д.2.4-21:2012; п.4.4 Котз=1,15 Ктзм=1,15				183113,61	54365,39			3371	659,3308	40,88
25	С113-201	Труби сталеві попередньоізольовані діаметр 325 мм	м	62	5722,68		354806				
26	С1534-58	Коліно сталеве СТ/ПЕ 90	шт	8	14639,71		117118				
27	С121-788	Опори ковзані, діаметр 325	шт	14	2238,50		31339				
28	С121-789	Опори нерухомі, діаметр 325	шт	2	22556,41		45113				
29	С113-1585	Компенсатор сильфонний до теплоізольованих труб, типорозмір 325/450 мм	шт	2	92460,01		184920				
30	2001-6092	Рукава кінцеві	шт	4	1360,66		5443				
31	С114-33	Комплект ізоляції стика (ЕР-3) з термоусадковою муфтою 325/450	комплект	34	1774,97		60349				

1	2	3	4	5	6	7	8	9	10	11	12	
32	Е7-64-33М ; ДСТУ-Н Б Д.2.4 21:2012; п.4.4 Котз=1,15 Ктзм=1,15	Укладання плит перекриття каналів площею до 5 м2 ; (Окремі види ремонтно-будівельних робіт, не охоплених збірниками РЕКНр. а технологія їхнього виконання аналогічна новому будівництву або реконструкції будинків, будівель та споруд, можуть нормуватися відповідно або за нормами збірників РЕКН на нове будівництво із застосуванням до витрат праці робітників, зайнятих на ремонтно-будівельних роботах, і до часу експлуатації машин та механізмів коефіцієнту 1,15)	100 шт	0,2	24810,08 8955,09	15854,99 5779,34	4962	1791	3171 1156	135,3550 63,9716	27,07 12,79	
33	С-1414-7711	Плити покриттів каналів (б/в)	шт	20	25,26	-	505	-	-	-	-	
34	РН20-17-163М	Готування важких кладкових цементних розчинів, марка 50 0	100 м3	0,000862	160141,60 19951,65	4017,41 3346,93	138	17	3 3	339,8340 51,9173	0,29 0,04	
35	РН1-12-23М	Засипка траншей та котлованів бульдозерами потужністю 59 кВт при переміщенні ґрунту до 5 м, група ґрунту 2	100 м3	0,975	472,16	472,16 174,41	460	-	460 170	- 2,2594	- 2,20	
36	РН1-20-2	Засипання вручну траншей, пазах котлованів та ям, група ґрунту 2	100 м3	0,065	12296,22	-	799	799	-	209,4400	13,61	
Разом по розділу 2 Ремонт теплотраси між ТК 37 та ТК 36									34099	22377	858049	297,81
В тому числі матеріали									9232		801573	111,44
I Разом за кошторисом прямих витрат									114807	78187	2620148	1042,19
В тому числі матеріали									30936		2427154	374,86
Загальновироб. витрати за кошторисом												
Трудоємність у загальновиробничих витратах												
Заробітна плата у загальновиробничих витратах											15739	15739
Єдиний внесок на загальнообов'язк. держ. соц. страхування											27470	27470
Кошти на оплату перших п'яти днів непрацездатності											1188	1188

1	2	3	4	5	6	7	8	9	10	11	12
	Внесок в Пенсійний фонд від допомоги у зв'язку з тимчас. втратою працездатності й витратами, обумовл. похованням										
							467				
							3268				
II	Всього загальновибор. витрати за кошторисом						48132	15739			139,53
	Всього за кошторисом						2668280	124862	114807		1556,58
	В тому числі матеріали										
	Всього кошторисна заробітна плата			грн.			2427154				
	Всього трудовитрати за кошторисом			грн.			124862				
				люд.-год.			1556,58				
	Разом (I+II)			грн.			2668280				1556,58

VI	Прибуток (K=6,80)	грн.	10585
	Разом з прибутком	грн.	2678865
VII	Адміністративні витрати (K=1,23)	грн.	1915
	Разом з адміністративними витратами	грн.	2680780
X	Податок на додану вартість (20,00%)	грн.	536156,00
	Всього до сплати	грн.	3216936,00

Керівник підприємства
організації замовника

М. Оршаківський

(підпис, ініціали, прізвище,

печатка)

Керівник генеральної
підприємної організації

(підпис, ініціали, прізвище,
печатка)

Будівництво: Технічне обслуговування зовнішніх мереж
Об'єкт: м-н "Раківка" між ТК 1/6 та ЦТП 248

ВІДОМІСТЬ РЕСУРСІВ ДО ЛОКАЛЬНОГО КОШТОРИСУ № 18 - 0 - 1 - 1

Ремонт теплотраси між ТК 1/6 та ТК 36 м-ну "Раківка"

№ з/п	Шифр ресурсу	Найменування	Одиниця виміру	Кількість	Початкова ціна за одиницю, грн		у тому числі		
					Разом	відпускна ціна, грн	транспорт-на складова, грн	заготівель-но-складські витрати, грн	разом
1	2	3	4	5	6	7	8	9	
I. Витрати праці									
1	1,27	Витрати праці робітників-будівельників та робітників-монтажників	люд.-год.	1042	75,02 78188				
2		Середній розряд робіт, що виконуються робітниками-будівельниками та робітниками-монтажниками	розряд	4,20					
3	3	Витрати праці робітників, зайнятих на керуванні та обслуговуванні машин	люд.-год.	375	82,53 30936				
4		Середній розряд ланки робітників, зайнятих на керуванні та обслуговуванні машин	розряд	4,88					
5		Витрати праці робітників, заробітна плата яких передбачена в загальнозвиробничих витратах	люд.-год.	140	112,80 15739				
Разом кошторисна трудомісткість					1557	124862			
Середній розряд робіт					4,20				
II. Будівельні машини та механізми									
1	СН201-12	Автомобілі бортові, вантажопідйомність 5 т	маш-год	11,1695804	236,07 2637				
2	СН202-128	Крани баштові, вантажопідйомність 5 т	маш-год	0,52624	242,98 128				
3	СН202-1141	Крани на автомобільному ході, вантажопідйомність 10 т	маш-год	121,07407796	391,07 47348				
4	СН204-202	Агрегати зварювальні пересувні з дизельним двигуном, з номінальними зварювальним струмом 250-400 А	маш-год	261,67502592	146,54 38346				

1	2	3	4	5	6	7	8	9
5	СН205-102	Компресори пересувні з двигуном внутрішнього згорання, тиск до 686 кПа [7 ат], продуктивність 5 м ³ /хв	маш-год	14,4173568	225,92 3257			
6	СН206-337	Екскаватори одноковшеві дизельні на пневмоколісному ході, місткість ковша 0,25 м ³	маш-год	67,00309	271,67 18203			
7	СН211-901-1	Розчиномішувачі пересувні, місткість 150 л	маш-год	0,19896668	81,25 16			
8	СН219-101	Насосні станції електричні стаціонарні, подача 50 м ³ /год, напір 50 м	маш-год	28,68882368	169,83 4872			
Разом:					114807			

IV. Будівельні матеріали, вироби та конструкції

9	2001-6092	Рукава кінцеві	шт	8	1360,66 10885	1333,33 10667	0,65 5	26,68 213
10	С111-1323	Шлакопортландцемент загальнобудівельного та спеціального призначення, марка 300	т	0,0933568	3507,68 327	3202,57 299	236,33 22	68,78 6
11	С111-1513	Електроди, діаметр 4 мм, марка Э42	т	0,092856	68563,57 6367	67000,00 6221	219,19 20	1344,38 125
12	С113-201	Труби сталеві попередньоізольовані діаметр 325 мм	м	212	5722,68 1213208	5673,38 1202757	6,70 1420	42,60 9031
13	С113-1585	Компенсатор сильфонний до теплоізоляованих труб, типорозмір 325/450 мм	шт	4	92460,01 369840	90583,33 362333	63,74 255	1812,94 7252
14	С114-33	Комплект ізоляції стика (ЕР-3) з термоусадковою муфтою 325/450	комплект	76	1774,97 134898	1700,00 129200	40,17 3053	34,80 2645
15	С121-788	Опори ковзані, діаметр 325	шт	42	2238,50 94017	2000,00 84000	221,84 9317	16,66 700
16	С121-789	Опори нерухомі, діаметр 325	шт	6	22556,41 135338	22166,66 133000	221,84 1331	167,91 1007
17	С130-41	Болти з гайками та шайбами, діаметр 20-22 мм	т	0,01632	93455,54 1525	91380,00 1491	243,08 4	1832,46 30
18	С130-940	Фланці плоскі приварні, діаметр 300 мм	шт	4	1328,06 5312	1300,00 5200	2,02 8	26,04 104
19	С1414-7711	Плити покриттів каналів (б/в)	шт	57	25,26 1440	0,00 0	24,76 1411	0,50 29

№ 18 - 0 - 1 - 1 - 1

ВРІ.

1	2	3	4	5	6	7	8	9
20	C1421-9552	Пісок природний, збагачений	м3	0,498976	441,89	140,95	292,28	8,66
21	C1534-58	Коліно сталеве СТ/ПЕ 90	шт	16	14639,71	14333,33	19,33	287,05
22	C1541-69	Прокладки з пароніту, марка ПМБ, товщина 3 мм, діаметр 400 мм	1000 шт	0,004	234235	229333	309	4593
23	C1630-71	Кран шаровий 300/250	шт	2	38876,38	37134,06	980,04	762,28
					156	149	4	3
					109690,47	107464,00	75,68	2150,79
					219384	214928	151	4302
Разом:					2427154	2379652	17458	30044

118

Розрахунок втрат тепла в трубопроводах від ТК-1/6 до ТК-36

№ ділянки	Ø труби	L ділянк им	Теплоізоляції	Теплопровідність ізоляції	Товщина ізоляції	К коефіцієнт	t°C температура води	t°C температура повітря	б коефіцієнт	q Вт/м	Втрати Вт	Втрати Гкал/год	Втрати Гкал/рік
Після реконструкції													
T-1	325	88	пінополіу	0,035	60	-	95	-21	1	83,93	7385,84	0,006351	93,608
T-2	325	88	ретан	0,035	60	-	70	-21	1	69,94	6154,72	0,005292	
До реконструкції													
T-1	325	88	мінераль	0,05	25	-	95	-21	1	263,31	23171,28	0,019924	293,68
T-2	325	88	на вата	0,05	25	-	70	-21	1	219,43	19309,84	0,016603	
Зменшення втрат теплової енергії після реконструкції (Гкал/рік)												200,07	

Лист 2
кв. 248

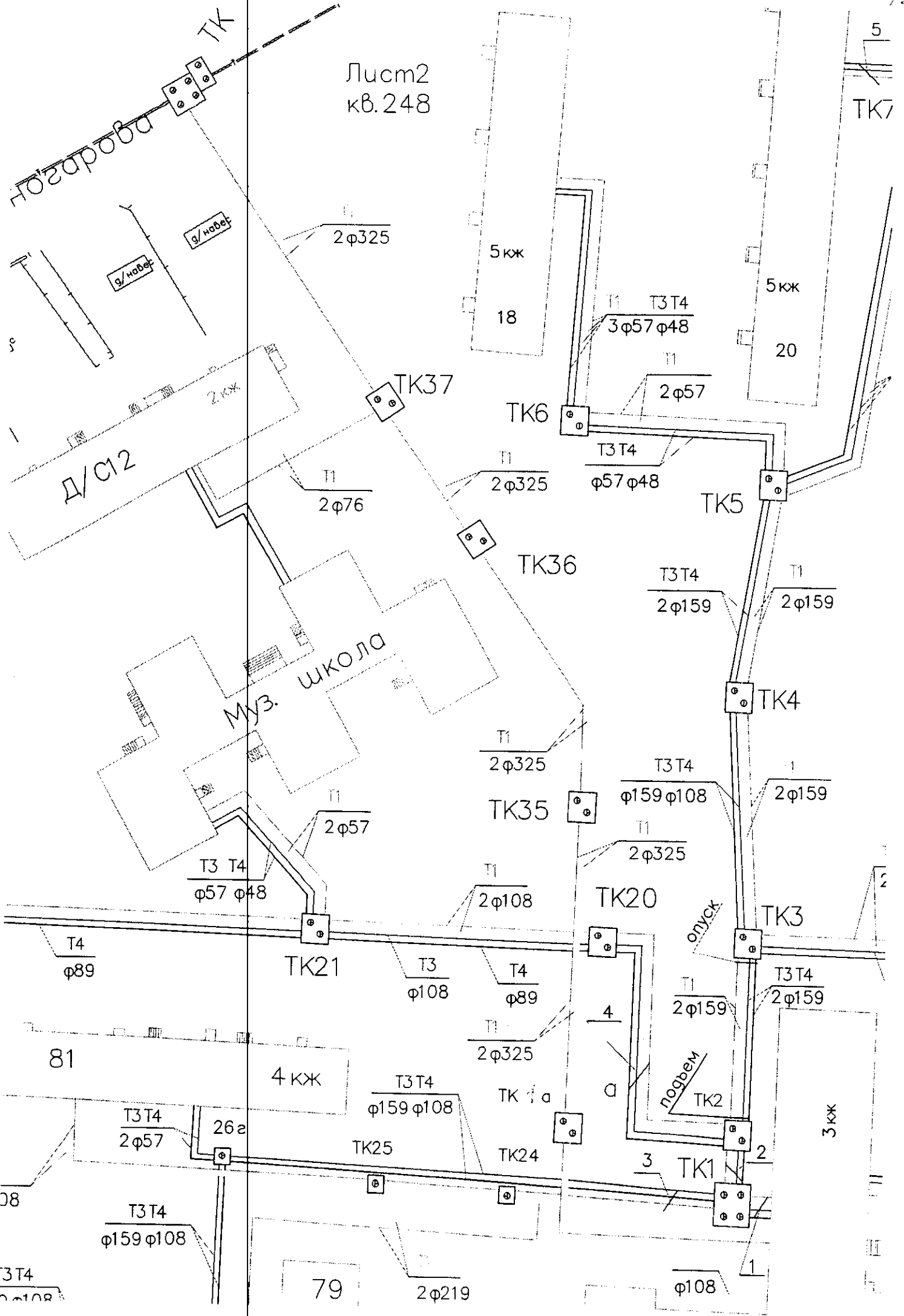

«ЗАТВЕРДЖУЮ»
Директор КП «Теплоенерго»
В.М. Одношевний
«20» 05 2020р.

Копія

АКТ
проведення гідравлічних випробувань
теплових мереж мікрорайону Раківка.

20.05.2020р.

м. Кременчук

Комісія в складі: головного інженера КП «Теплоенерго» Радченка Р.І., начальника ЦТМ Капиноса С.О., начальника ВТВ Воронкова С.О., начальника дільниці Моргунова С.В., контролера обліку ТЕ Пушкелі Д.П., контролера обліку ТЕ Хвойницького А.В. склали даний акт в тім, що 19.05.2020р. були проведені гідравлічні випробування теплових мереж мікрорайону Раківка **до ремонту.**

Тиск мережної води в подавальному і зворотному трубопроводі піднімали до 16 кгс/см².

Результати випробувань наведені в додатку №1.

Головний інженер

Р.І. Радченко

Начальник ЦТМ

С.О. Капинос

Начальник дільниці

С.В. Моргунов

Начальник ВТВ

С.О. Воронков

Контролера ОТЕ

Д.П. Пушкеля

Контролера ОТЕ

А.В. Хвойницький



Копія

Перелік
дефектів, виявлених при проведенні гідравлічних випробувань
теплових мереж мікрорайону Раківка
19.05.2020р.

№ п/п	№ квар талу	Місце виявлення пориву (дефекту)	Відповідальний за усунення пориву
1	2	3	4
1	4	Порив подавального трубопроводу ц.о. в ТК2	КП "Теплоенерго"
2	м/т	В ТК 1/8 протікання сальникового компенсатора на зворотньому трубопроводі ц.о.	КП "Теплоенерго"
3	м/т	Свищ в ТК2/2 на подавальному трубопроводі ц.о.	КП "Теплоенерго"
4	44	Від ТК1/13 до ТК1/6 -порив подавального трубопроводу	КП "Теплоенерго"
5	м/т	В ТК 2/1 протікання сальникового компенсатора на подавальному та зворотньому трубопроводі ц.о.	КП "Теплоенерго"
6	м/т	В ТК 1/9 вийшов з строю сальниковий компенсатор на подавальному трубопроводі ц.о.	КП "Теплоенерго"
7	248	Порив подавального трубопроводу ц.о. між ГК13 і ж/б №44 по вул.Правобережній.	КП "Теплоенерго"
8	248	На подавальному трубопроводі ц.о. свищ між ТК11 і ТК12.	КП "Теплоенерго"
9	248	В ТК11 протікання на фланцевому з'єднанні подавального трубопроводу ц.о.	КП "Теплоенерго"
10	248	Порив зворотного трубопроводу ц.о. між ТК17 і ж/б №48 по вул.Правобережній.	КП "Теплоенерго"
11	248	Свищ в ТК8 на подавальному трубопроводі ц.о.	КП "Теплоенерго"
12	248	Від ТК1/6 -ТК37 -порив подавального трубопроводу	КП "Теплоенерго"
13	244	Порив подавального трубопроводу ц.о. в ТК9	КП "Теплоенерго"
14	244	Порив зворотного трубопроводу ц.о. в ТК9	КП "Теплоенерго"
15	244	Порив зворотного трубопроводу ц.о. між ТК7 і ТК8 біля ж/б №20А по вул.Східній.	КП "Теплоенерго"
16	243	В ТК1 - протікання на фланцевому з'єднанні подавального трубопроводу ц.о.	КП "Теплоенерго"
17	74	В ж/б №1 по вул.Манагарова - не встановили заглушки, вирвало батарею ц.о.	ТОВ "Місто для людей Кременчук"
18	74	В ж/б №1 по вул.Манагарова - внутрішньобудинковий полрив п.ц.о.	ТОВ "Місто для людей Кременчук"
19	94	В ж/б №64А по наб.Лейтенанта Дніпрова - не встановили заглушки, вирвало батарею ц.о.	ОСББ 94/72
20	248	В ж/б №20 по вул.Манагарова - внутрішньобудинковий полрив п.ц.о.	ТОВ "Місто для людей Кременчук"

Головний інженер

Р. Радченко

ЗОРИН НАДОМ ЗГІДНО
ДИРЕКТОР ПМ ОЖНОШЕВНИЙ

Україна
Полтавська область
Комунальне підприємство
«ТЕПЛОЕНЕРГО»

Копія

вул. Софіївська, 68, м. Кременчук, 39600, тел.: (0536) 75-87-22, факс: (0536) 75-87-19,
E-Mail: office@kremenchuk-teplo.org.ua код ЄДРПОУ 31700972

АКТ
Огляду теплової мережі між ТК-37 та ТК-36

м. Кременчук

17.04.2018 р.

Комісія у складі :

Голова комісії:

Головний інженер

– Радченко Р.І.

Члени комісії:

Начальник ВТВ

– Воронков С.О.

Начальник цеху ЦТМ

– Капінос С.О.

Начальник дільниці №4

– Моргунов С. В.

Провели огляд частин теплових мереж між ТК-37 та ТК-36 кварталу 248 району Раківка методом шурфування окремих ділянок.

При огляді виявлено:

1. Поверхня теплової ізоляції має провисання та часткове порушення.
2. На поверхня труб подаючого та зворотного теплоносія покрита іржею, маються раковини діаметром до 8-10 мм.
3. За результатами огляду встановлено:

Подальша експлуатація даної ділянки теплової мережі можлива за умови проведення ремонту трубопроводів із заміною труб на попередньо ізольовані.

Голова комісії:

Головний інженер

Члени комісії:

Начальник ВТВ

Начальник цеху ЦТМ

Начальник дільниці №4

– Радченко Р.І.

– Воронков С.О.

– Капінос С.О.

– Моргунов С. В.



Постачальник ТзОВ "Термо-Ізол"
 ЄДРПОУ 35009379 тел 03231 322-49
 Р/р UA 87 320478 00000 26000924868977 в АБ "УКРГАЗБАНК". М КИЇВ МФО

Увага !!!!! Змінилися банківські реквізити !!!!!

ІПН 350093713040 номер свідоцтва 100094877
 Є платником податку на прибуток на загальних підставах
 Адреса 81500 Львівська обл. м Городок, вулЗаводська,4

Одержувач тел
 Платник той самий
Замовлення Без замовлення

Рахунок-фактура № СФ-0000064 від 2 Лютого 2021 р.

№	Назва	Од.	Кількість	Ціна без ПДВ	Сума без ПДВ
1	Рукав кінцевий 325/450	шт	12,000	1333,33	15999,96
2	Труба стальна в ПЕ оболонці 325/450	м	338,000	5673,38	1917602,44
3	Комплект ізоляції стиків ET-3 325/450	компл	104,000	1700,00	176800,00
4	Компенсатор сильфонний 325/450	шт	6,000	90583,33	543499,98
5	Опори ковзні ф 325/450 мм	шт	68,000	2000,00	136000,00
6	Опора нерухома теплоізол в ПЕ	шт	8,000	22166,66	177333,28
7	Коліно сталеве в ПЕ оболонці 325/450 90°	шт	40,000	14333,33	573333,20
8	Фланець 300	шт	4,000	1300,00	5200,00
				Разом без ПДВ:	3545768,86
				ПДВ:	709153,77
				Всього з ПДВ:	4254922,63

Всього на суму
 Чотири мільйона двісті п'ятдесят чотири тисячі дев'ятсот двадцять дві гривні 63 копійки
 ПДВ 709153,77 грн.

Виписав(ла):



Рахунок дійсний до сплати на протязі трьох днів



Постачальник Товариство з обмеженою відповідальністю "ТРУБНА КОМПАНІЯ ФАВОРИТ"
СДРПОУ 37693840, тел. 0322422734
Р/р UA 58 325365 0000002600201879764 в Центральна філія ПАТ "КРЕДОБАНК"
ІПН 376938413072, номер свідоцтва 200112519

Адреса вул.Польова,буд.84,м.Городок, Львівська обл., 81500

Одержувач

тел.

Платник той самий

Замовлення Без замовлення

Рахунок-фактура № СФ-0000003/3
від 03 лютого 2021 р.

№	Назва	Од.	Кількість	Ціна без ПДВ	Сума без ПДВ
1	Кінцевий рукав 325/450	шт	12,000	1466,66	17 599,92
2	Труба сталевна в ППУ ізольована оболонка з поліетилену 325/450	м	338,000	6240,71	2 109 359,98
3	Комплект ізоляції стиків ЕР-3 325/450	компл	104,000	1870	194 480,00
4	Сильфонний компенсатор в ППУ Ізол. 325/450	шт	6,000	99641,66	597 849,96
5	Опора ковзна 325/450 мм.	шт	68,000	2200	149 600,00
6	Опора нерухома в ППУ ізоляції 325/450	шт	8,000	24383,32	195 066,56
7	Коліно сталеве в ПЕ оболонці 325/450 90°	шт	40,000	15766,66	630 666,40
8	Фланець 300	шт	3,000	1430	4 290,00
				Разом без ПДВ:	38988912,82
				ПДВ:	779782,56
				Всього з ПДВ:	4678695,38

Всього на суму:

Чотири мільйона шістьсот сімдесят вісім тисяч шістьсот дев'яносто п'ять гривень 38 копій
ПДВ: 779782.56 грн.

Виписав(ла):



Заміна ділянки трубопроводу центрального опалення та гарячого водопостачання кварталу 134 від ЦТП 134 до ТК - 10

За рахунок коштів Інвестиційної програми КП «Теплоенерго» на 2020 – 2021 роки пропонуються заходи по заміні теплотраси від ЦТП 134 до ТК - 10 господарським способом довжиною 0,150 км. на загальну суму 1195,00 тис. грн без ПДВ.

Данна теплова мережа центрального опалення та гарячого водопостачання є однією складовою частиною транспортування теплоносія лівобережної частини міста та забезпечує опаленням і гарячою водою населення кварталу 134 та інших споживачів.

Тобто, у разі пошкодження теплової мережі, споживачі які забезпечуються послугами, залишаться без опалення та гарячого водопостачання.

Вказана ділянка від ТК-10 до ТК-11 прокладена на прокладена на металевих опорах трубопроводу розташовані паралельно один до одного на висоті 1м від поверхні землі, теплова ізоляція скловата під металевим покриттям

На даній ділянці були виявлені пориви та витіки спричинені зносом труби, які не підлягають усуненню локальним ремонтом. Матеріал труби сильно пошкоджений іржею тому всі витіки усувались лише завдяки професійному досвіду робітників КП «Теплоенерго».

Спеціалістами нашого підприємства було обстежено дану ділянку трубопроводів по трасі від ТК-10 до ТК-11. За результатами обстеження виявлено значну зовнішню корозію труб, маються раковини діаметром до 3-5 мм. Поверхня теплової ізоляції має провисання та порушення .

В разі необхідності виводу в аварійний ремонт ділянки між ТК-10 та ТК-11 призведе до припинення подачі опалення та гарячої води значній кількості споживачів кварталу № 134, а саме 24 житлових будинків і адміністративних будівель.

Подальша експлуатація даної мережі без проведення ремонту як трубопроводів так і споруд не може забезпечити уникнення аварійних ситуацій, та припинення гарячої води, а також фінансових втрат при проведенні аварійних робіт пов'язаних з:

- зниження прибутку за рахунок зменшення реалізації теплової енергії споживачам;
- додаткових витрат матеріальних ресурсів для усунення аварійних ситуацій;
- втрат води для виконання підготовчих робіт при відключенні та заповненні теплової мережі;
- можливими судовими позовами споживачів;

- витрат фінансових ресурсів для проведення благоустрою на місцях проведення відновлювальних робіт.

Для попередження вищенаведеного передбачається виконати роботи по заміні діючих труб, на попередньо ізольовані труби, для прокладки по існуючій трасі.

Дане рішення обґрунтоване тим що:

- Використання труб попередньо ізольованих призведе до зниження втрат тепла при його транспортуванні мережами.

- Використання труб попередньо ізольованих призведе до зниження втрат тепла при його транспортуванні тепловими мережами.

- Магістраль розташована в щільно забудованій частині району. частково забудова проводилась після прокладання інших інженерних комунікацій.

- Трубопроводи розташовані надземно і згідно ДБН В.2.5-39:2008 «Теплові мережі» прокладання не може бути виконано в каналному або безканалному варіантах.

- Відповідно до ДСТУ-Н Б В.2.5-35:2007 «Теплові мережі та мережі гарячого водопостачання з використанням попередньо ізольованих трубопроводів», прокладання теплової мережі на даній ділянці неможливо.

- Використання існуючих лотків та плит накриття значно зменшить вартість робіт та матеріальних ресурсів, близькість суміжних комунікацій перетини та прокладання паралельно не буде порушена.

Заміна ділянки теплової мережі від ЦТП 134 до ТК-10 обумовлена наступним:

1. Надійним забезпеченням споживачів кварталу № 134 району м.Кременчука теплом та гарячим водопостачанням.

2. Покращенням гідравлічного режиму мереж, як проміжних так і в кінцевих точках.

3. Підвищення загальної надійності системи опалення і гарячого водопостачання району та можливість використання даної мережі при проведенні подальшої реконструкції.

Таким чином заміна ділянки трубопроводу дає можливість економії фінансових ресурсів, уникнути втрат при транспортуванні теплової енергії та забезпечити надійне і безперебійне постачання теплоносія, гарячого водопостачання кінцевим споживачам.

Розрахунок строку окупності заходу з заміни ділянки трубопроводу гарячого водопостачання кварталу 134 від ЦТП 134 до ТК – 10 наведено у таблиці Додатку 3 «Фінансовий план використання коштів для виконання інвестиційної програми на 2020 – 2021 роки КП «Теплоенерго»», а саме:

- за рахунок економії паливно-енергетичних ресурсів (втрат теплової енергії в мережі) на рік в сумі 70,88 тис. грн;

- за рахунок збільшення економічної вигоди від зростання капіталізації основних фондів (збільшення амортизаційних відрахувань) на рік в сумі 79,67 тис. грн. Розрахунок значення амортизаційних відрахувань здійснено відповідно до вимог законодавчих актів та облікової політики

КП «Теплоенерго» (180 місяців).

- за рахунок планової вартості зворотних матеріалів, отриманих з демонтованого обладнання (металолом) на рік 11,67 тис. грн;

Також, слід зазначити, що закупівля товарів, робіт та послуг КП «Теплоенерго» здійснюється відповідно до Закону України «Про публічні закупівлі».

КП «Теплоенерго» 22 грудня 2021 року провело аукціон по відкритим торгам UA-2020-12-22-000024-а, з визначенням переможця та укладанням договору (витяг з сайту додається).

Директор КП «Теплоенерго»

Провідний інженер з
питань інвестиційної діяльності



В. ОДНОШЕВНИЙ

П. НЕЧИПОРЕНКО

Локальний кошторис з розрахунком договірної ціни № 19 - 0 - 1 - 2

Заміна ділянки трубопроводу гарячого водопостачання

Будівництво: Технічне обслуговування теплових мереж
Об'єкт: кв.134 від ЦТП 134 до ТК 10

№ з/п	Обґрунтування (шифр норми)	Найменування робіт і витрат	Одиниця виміру	Кількість	Вартість одиниці, грн.				Загальна вартість, грн.			Витрати праці робітників, люд.-год.			
					Всього	експлуатації машин	в тому числі заробітної плати	7	Всього	заробітної плати	експлуатації машин	в тому числі заробітної плати	10	не зайнятих обслуговуванням машин	тих, що обслуговують машини
1	2	3	4	5	6	7	8	9	10	11	12				
		На кошторис діють коефіцієнти: До тв.= 1,1000 До твмаш.= 1,1000													
1	PH16-55-6 Кдем=0,6	Прокладання трубопроводів діаметром 150 мм у каналах та наземне при умовному тиску теплоносія 0,6 МПа та температурі 115 градусів С. Демонтаж.	100 м	3,04	12124,52 5617,24	6507,28 773,70	36859	17076	19783	76,0320	231,14				
2	PH16-55-63M	Прокладання трубопроводів діаметром 150 мм у каналах та наземне при умовному тиску теплоносія 0,6 МПа та температурі 115 градусів С	100 м	1,5	21158,26 9362,07	10845,46 1289,50	31737	14043	16268	126,7200	190,08				
3	C113-183	Труби безшовні сталеві попередньо теплоізовані в оцинкованій оболонці SPIRO, діаметр 159/250 мм товщина стінки - 5 мм.	м	150	1866,30	-	279945	-	-	-	-				
4	C1534-5	Коліно сталеве 90 теплоізоване в оцинкованій оболонці SPIRO, діаметр 159x250, товщина стінки - 6мм	шт	12	6299,91	-	75599	-	-	-	-				

Складений в поточних цінах станом на року

1	2	3	4	5	6	7	8	9	10	11	12
5	C121-789	Опори нерухомі теплоізовані в оцинкованій оболонці SPIRO, діаметр-159x250, товщина стінки 5 мм	шт	2	8501,12	-	17002	-	-	-	-
6	C121-788	Опори ковзані, діаметр 250	шт	60	1443,59	-	86615	-	-	-	-
7	C199999-Я5	Перехід PE-RT - сталь 160x17,9-133x5,0 неізованій з фланцем (тип 3) L=0,5м	комплект	2	6966,60	-	13933	-	-	-	-
8	C199999-ЖО	Перехід PE-RT - сталь 140x15,7-106x5,0 неізованій з фланцем (тип 3) L=0,5 м	комплект	2	5226,48	-	10453	-	-	-	-
9	2415-1144	Компенсатори сильфонні "віпльні" 159-16-125-12-0 з комплектом ізоляції Ц 250	шт	6	48656,35	-	291938	-	-	-	-
10	PH16-8-53M	Укладання труб поліетиленових зовнішнім діаметром 160 мм	100 м	1,54	4972,95 3514,15	1458,80 582,51	7658	5412	2246 897	49,9950 8,3020	76,99 12,79
11	503-80015-11	Труби PE-RT SDR-9 попередньо теплоізовані в оцинкованій оболонці SPIRO, діаметр - 160x225	1000 пог м	0,077	2293209,15	-	176577	-	-	-	-
12	503-80014-11	Труби PE-RT SDR-9 попередньо теплоізовані в оцинкованій оболонці SPIRO, діаметр - 140x200	1000 пог м	0,077	1907649,15	-	146889	-	-	-	-
13	503-80275-11	Коліно PE-RT SDR-9 90 теплоізоване в оцинкованій оболонці SPIRO, діаметр - 160x225	шт	6	4922,30	-	29534	-	-	-	-
14	503-80275-11	Коліно PE-RT SDR-9 90* теплоізоване в оцинкованій оболонці SPIRO, діаметр - 140x200	шт	6	4105,28	-	24632	-	-	-	-
15	C121-788	Опори ковзані, діаметр 200	шт	30	1127,23	-	33817	-	-	-	-
16	C121-788	Опори ковзані, діаметр 225	шт	30	1412,35	-	42371	-	-	-	-

1	2	3	4	5	6	7	8	9	10	11	12
17	C114-33	Комплект ізоляції стиків ER-1 з металевою муфтою, діаметр 159x250	комплект	80	689,69	-	55175	-	-	-	-
18	C114-33	Комплект ізоляції стиків ER-1 з металевою муфтою, діаметр 140x225	комплект	30	596,87	-	17906	-	-	-	-
Разом									38297		498,21
В тому числі матеріали									1303812		60,90

I	Разом за кошторисом прями витрати								38297		498,21
В тому числі матеріали											
	Загальновироб. витрати за кошторисом										
	Трудоємність у загальновиробничих витратах										
	Заробітна плата у загальновиробничих витратах										52,56
	Єдиний внесок на загальнообов'язк.держ.соц.страхування										
	Кошти на оплату перших п'яти днів непрацездатності										
	Внесок в Пенсійний фонд від допомоги у зв'язку з тимчас. втратою працездатності й витратами, обумовл. похованням										
	Інші статті витрат										
	Всього загальновироб. витрати за кошторисом								5929		52,56
II	Всього за кошторисом								47643		611,67

VI	Прибуток (K=6,80)										
VII	Разом з прибутком										
X	Адміністративні витрати (K=1,23)										
	Разом з адміністративними витратами										
	Податок на додану вартість (20,00%)										
	Всього до сплати										

В тому числі матеріали											
	Всього кошторисна заробітна плата										
	Всього трудовитрати за кошторисом										
	Разом (I+II)										
	Прибуток (K=6,80)										
	Разом з прибутком										
	Адміністративні витрати (K=1,23)										
	Разом з адміністративними витратами										
	Податок на додану вартість (20,00%)										
	Всього до сплати										

Керівник підприємства
 (організації) - *В.М. Олександрович*
 (підпис, ініціали, прізвище)

Будівництво: Технічне обслуговування теплових мереж
Об'єкт: кв.134 від ЦТП 134 до ТК 10

Форма № 1а

ВІДОМІСТЬ РЕСУРСІВ ДО ЛОКАЛЬНОГО КОШТОРИСУ № 19 - 0 - 1 - 1 - 2

Заміна ділянки трубопроводу гарячого водопостачання

№ з/п	Шифр ресурсу	Найменування	Одиниця виміру	Кількість	Поточна ціна за одиницю, грн		У тому числі		
					Разом	6	7	8	9
1	2	3	4	5	6	7	8	9	
I. Витрати праці									
1	1,27	Витрати праці робітників-будівельників та робітників-монтажників	люд.-год.	498	73,33				
2		Середній розряд робіт, що виконуються робітниками-будівельниками та робітниками-монтажниками	розряд	4,05	36531				
3	3	Витрати праці робітників, зайнятих на керуванні та обслуговуванні машин	люд.-год.	61	85,11				
4		Середній розряд ланки робітників, зайнятих на керуванні та обслуговуванні машин	розряд	5,09	5183				
5		Витрати праці робітників, заробітна плата яких передбачена в загальновиробничих витратах	люд.-год.	53	112,80				
Разом кошторисна трудомісткість					47644				
Середній розряд робіт					4,05				

II. Будівельні машини та механізми

1	СН201-12	Автомобілі бортові, вантажопідйомність 5 т	маш-год	1,238644	236,07				
2	СН202-1140	Крани на автомобільному ході, вантажопідйомність 6,3 т	маш-год	26,84418	391,35				
3	СН204-101	Електростанції пересувні, потужність 2 кВт	маш-год	21,20712	10505				
4	СН204-102	Електростанції пересувні, потужність 4 кВт	маш-год	10,68914	46,28				
Разом кошторисна трудомісткість					81,65				
Середній розряд робіт					873				

1	2	3	4	5	6	7	8	9
5	СН204-201	Агрегати зварювальні пересувні з бензиновим двигуном, з номінальним зварювальним струмом 250-400 А	маш-год	140,58858	173,05			
6	СН204-2900	Установки для гідравлічних випробувань трубопроводів, тиск нагнітання: низький 0,1 МПа [1 кгс/см ²], високий 10 МПа [100 кгс/см ²]	маш-год	21,20712	3,29			
7	СН225-5913	Апарати для стикового зварювання поліетиленових труб діаметром до 315 мм, потужність 3,7 кВт	маш-год	10,68914	116,58			
					1246			
					38297			

Разом:

III. Будівельні машини, враховані в складі загальнобудівельних витрат (інструменти)

8	СНУ270-158	Насос гідравлічний ручний	маш-год	7,01316	-			
---	------------	---------------------------	---------	---------	---	--	--	--

IV. Будівельні матеріали, виробі та конструкції

9	503-80014-11	Труби PE-RT SDR-9 попередньо теплоізовані в оцинкованій оболонці SPIRO, діаметр - 140x200	1000 пог м	0,077	1907649,15	187000,00	244,26	37404,89
10	503-80015-11	Труби PE-RT SDR-9 попередньо теплоізовані в оцинкованій оболонці SPIRO, діаметр - 160x225	1000 пог м	0,077	146889	143990	19	2880
11	503-80275-11	Коліно PE-RT SDR-9 90° теплоізоване в оцинкованій оболонці SPIRO, діаметр - 160x225	шт	6	2293209,15	2248000,00	244,26	44964,89
12	503-80275-11	Коліно PE-RT SDR-9 90° теплоізоване в оцинкованій оболонці SPIRO, діаметр - 140x200	шт	6	176577	173096	19	3462
13	2415-1144	Компенсатори сильфонні "вільні" 159-16-125-12-0 з комплектом ізоляції Ц 250	шт	6	4922,30	4421,00	404,78	96,52
14	С111-1513	Електроди, діаметр 4 мм, марка Э42	т	0,0192	29534	26526	2429	579
15	С113-183	Труби бесшовні сталеві попередньо теплоізовані в оцинкованій оболонці SPIRO, діаметр 159/250 мм товщина стінки - 5 мм.	м	150	4105,28	3620,00	404,78	80,50
16	С114-33	Комплект ізоляції стиків ER-1 з металевою муфтою, діаметр 140x225	комплект	30	24632	21720	2429	483
17	С114-33	Комплект ізоляції стиків ER-1 з металевою муфтою, діаметр 159x250	комплект	80	48656,35	47662,80	39,50	954,05
18	С121-788	Опори ковзані, діаметр 225	шт	30	291938	285977	237	5724
					74275,57	72600,00	219,19	1456,38
					1426	1394	4	28
					1866,30	1849,00	3,41	13,89
					279945	277350	512	2084
					596,87	545,00	40,17	11,70
					17906	16350	1205	351
					689,69	636,00	40,17	13,52
					55175	50880	3214	1082
					1412,35	1180,00	221,84	10,51
					42371	35400	6655	315

1	2	3	4	5	6	7	8	9
19	C121-788	Опори ковані, діаметр 200	шт	30	1127,23	897,00	221,84	8,39
20	C121-788	Опори ковані, діаметр 250	шт	60	1443,59	2691,00	6655	252
21	C121-789	Опори нерухомі теплоізовані в оцинкованій оболонці SPIRO, діаметр- 159x250, товщина стінки 5 мм	шт	2	86615	1211,00	221,84	10,75
22	C1534-5	Коліно сталеве 90 теплоізоване в оцинкованій оболонці SPIRO, діаметр - 159x250, товщина стінки - 6мм	шт	12	8501,12	72660	13310	645
23	C199999-ЖО	Перехід PE-RT - сталь 140x15,7-108x5,0 неізованований з фланцем (тип 3) L=0,5 м	комплект	2	17002	8216,00	221,84	63,28
24	C199999-Я5	Перехід PE-RT - сталь 160x17,9-133x5,0 неізованований з фланцем (тип 3) L=0,5м	комплект	2	6299,91	16432	444	127
					75599	5955,00	221,38	123,53
					5226,48	71450	2657	1482
					10453	10248	0	205
					6966,60	6830,00	0,00	136,60
					13933	13660	0	273
					1303812	1244053	39787	19972

Матеріали, вибрані з будівельних машин, врахованих в складі загальнобудівельних витрат (інструментів)

Разом:

Розрахунок втрат теплової енергії з трубопроводів
квартал 134

Теплоносій	Діаметр	Теплопровідність	Теплопровідність	Топщина ізоляції, мм	Коефіцієнт, к	Температура води, t°С	Температура повітря, t°С	Коефіцієнт, б	Q, Вт/м	Довжина, м	Втрати, Вт/год	Втрати, Гкал/рік
T1	159*5	58	0,06	30	0,33	70	-21	1,15	94	70	7567	79,024
T2	108*5	58	0,06	30	0,24	40	-21	1,2	46	70	3864	
T1	160*16,9	0,35	0,04	40	0,17	70	-21	1	50	70	3500	36,294
T2	110*10	0,35	0,04	40	0,13	40	-21	1	25	70	1750	

Україна
Полтавська область
Комунальне підприємство
«ТЕПЛОЕНЕРГО»

Копія

вул. Софіївська, 68, м. Кременчук, 39600, тел.: (0536) 75-87-22, факс: (0536) 75-87-19,
E-Mail: office@kremenchuk-teplo.org.ua код ЄДРПОУ 31700972

АКТ
Огляду теплової мережі ТК-10 та ТК-11
в районі житлового будинку № 37 по вул.. Європейській

м. Кременчук

14.05.2019 р.

Комісія у складі :

Голова комісії:

Головний інженер

– Радченко Р.І.

Члени комісії:

Начальник ВТВ

– Воронков С.О.

Начальник цеху ЦТМ

– Капінос С.О.

Начальник дільниці №4

– Безус І.П.

Провели огляд частини мережі між ТК-10 та ТК-11 в районі житлового будинку № 37 по вул.. Європейській нагріної частини міста.

При огляді виявлено:

1. Поверхня теплової ізоляції має провисання та часткове порушення.
2. Поверхня труб подаючого та зворотного теплоносія покрита іржею, мають раковини діаметром до 8-10 мм.
3. За результатами огляду встановлено:

Подальша експлуатація даної ділянки теплової мережі можлива за умови проведення ремонту трубопроводів із заміною труб на попередньо ізольовані.

Голова комісії:

Головний інженер

Члени комісії:

Начальник ВТВ

Начальник цеху ЦТМ

Начальник дільниці №4



– Радченко Р.І.



– Воронков С.О.



– Капінос С.О.

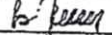

– Безус І.П.



62

бул. Европейска (Щорса)

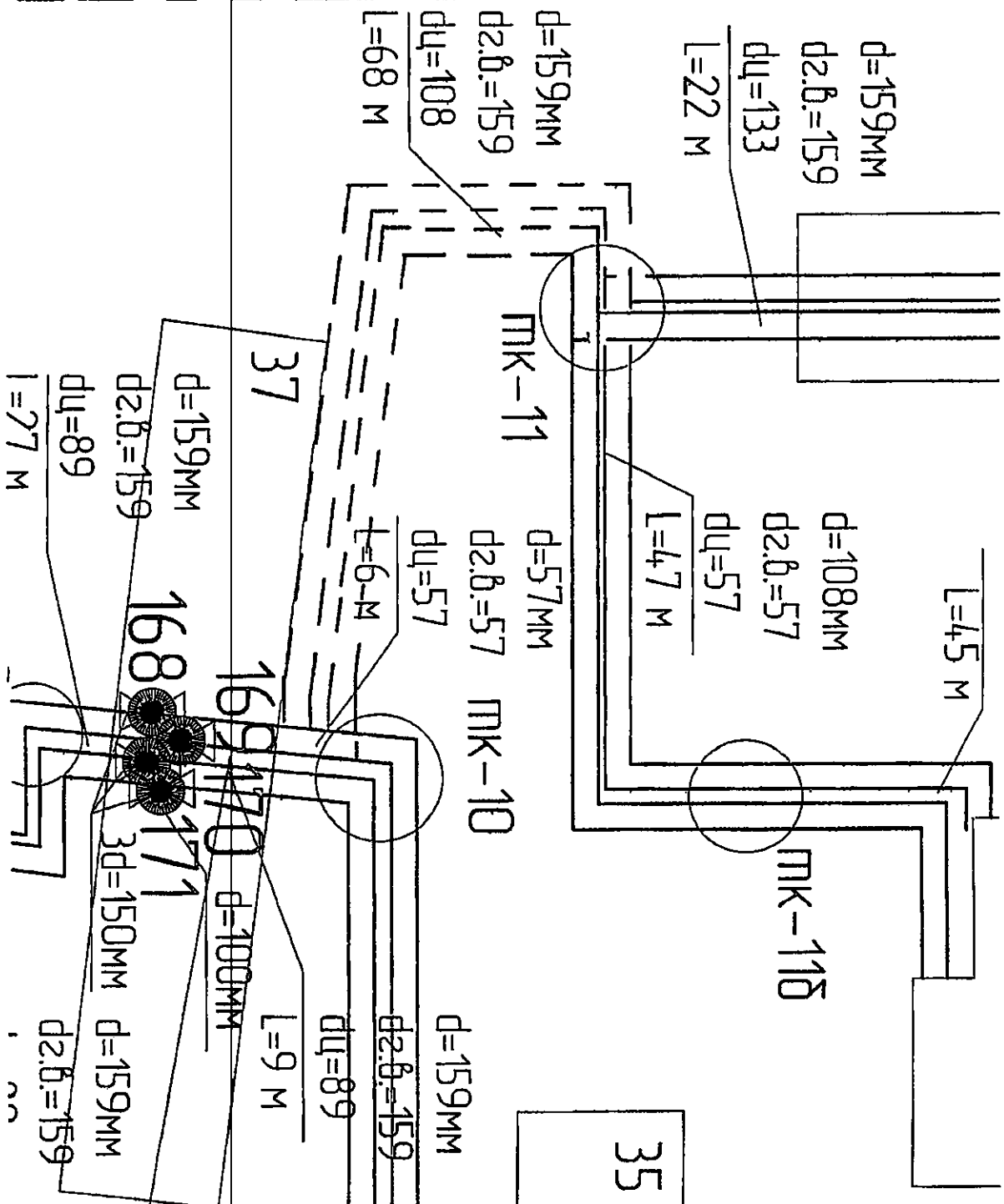

35

Процедура закупівлі оголошена 22.12.2020 01:25. Дата останніх змін - 26.01.2021 11:13

труби, опори, коліна, фланці, компенсатори, комплекти ізоляції СТИКІВ

Ідентифікатор закупівлі UA-2020-12-22-000024-a

ID [4ac715d50eba43cdb66b80d6d629b4e0](#)

Ідентифікатор плану [UA-P-2020-12-21-004663-b](#)

Очікувана вартість закупівлі

1`479`200₀₀ грн

[ПРОЦЕДУРА ЗАКУПІВЛІ](#)

[ОБГОВОРЕННЯ](#)

[ВИМОГИ/СКАРГИ](#)

[ДОГОВІР](#)

[DOZORRO](#)

[МОНІТОРИНГ](#)

[РОЗДРУКУВАТИ ФОРМУ ОГОЛОШЕННЯ](#)

УМОВИ ОГОЛОШЕННЯ ПІДТВЕРДЖЕНО КЕП/ЕЦП ЗАМОВНИКА [ПЕРЕВІРИТИ СПРАВЖНІСТЬ КЕП/ЕЦП](#)

ЗАКУПІВЕЛЬНИК (ПРОВОДИТЬ ЗАКУПІВЛЮ)

Найменування замовника	Комунальне Підприємство "Теплоенерго"
Очікувана вартість закупівлі	1`479`200.00 грн (з ПДВ)
Розмір мінімального кроку пониження ціни	7`396.00 грн
Загальний розмір забезпечення тендерних пропозицій	44`376.00 грн
Процедура закупівлі	Відкриті торги
Вид предмету закупівлі:	Закупівля товарів

ЗАКУПІВЛЯ ОГОЛОШЕНА

22.12.20

ПЕРІОД УТОЧНЕНЬ

до 28.12.20

ПЕРІОД ОСКАРЖЕНЬ

до 03.01.21

ПОДАННЯ ПРОПОЗИЦІЙ

до 07.01.21

АУКЦІОН

11.01.21

КВАЛІФІКАЦІЯ ПЕРЕМОЖЦЯ

з 11.01.21

ПРОПОЗИЦІЇ РОЗГЛЯНУТІ

з 12.01.21

ЗАВЕРШЕНА

26.01.21



Умови оплати згідно із договором

Подія	Поставка товару
Тип оплати	Післяплата
Розмір оплати (ВАЖЛИВО: Загальна сума умов оплати повинна бути рівна 100%)	100%
Період	120 календарні дні

Специфікація закупівлі

- 1) Труба безшовна сталевана попередньо теплоізольована в оцинкованій оболонці SPIRO. Діаметр - 159/250. Товщина стінки - 5 мм.
Класифікація за ДК 021:2015: 44160000-9 - Магістралі, трубопроводи, труби, обсадні труби, тюрінги та супутні вироби
Місце поставки товарів або місце виконання робіт чи надання послуг: 39600, Україна, Полтавська область, м. Кременчук, проспект Свободи, 130-А
Кінцевий строк поставки товарів, виконання робіт чи надання послуг: 31.12.2022
- 2) Труба PE-RT SDR-9 попередньо теплоізольовані в оцинкованій оболонці SPIRO. Діаметр - 160/225.
Класифікація за ДК 021:2015: 44160000-9 - Магістралі, трубопроводи, труби, обсадні труби, тюрінги та супутні вироби
Місце поставки товарів або місце виконання робіт чи надання послуг: 39600, Україна, Полтавська область, м. Кременчук, проспект Свободи, 130-А
Кінцевий строк поставки товарів, виконання робіт чи надання послуг: 31.12.2022
- 3) Труба PE-RT SDR-9 попередньо теплоізольовані в оцинкованій оболонці SPIRO. Діаметр - 140/200
Класифікація за ДК 021:2015: 44160000-9 - Магістралі, трубопроводи, труби, обсадні труби, тюрінги та супутні вироби
Місце поставки товарів або місце виконання робіт чи надання послуг: 39600, Україна, Полтавська область, м. Кременчук, проспект Свободи, 130-А
Кінцевий строк поставки товарів, виконання робіт чи надання послуг: 31.12.2022
- 4) Коліно Сталеве 90* теплоізольоване в оцинкованій оболонці SPIRO. Діаметр - 159/250 Товщина стінки - 6 мм
Класифікація за ДК 021:2015: 44160000-9 - Магістралі, трубопроводи, труби, обсадні труби, тюрінги та супутні вироби
Місце поставки товарів або місце виконання робіт чи надання послуг: 39600, Україна, Полтавська область, м. Кременчук, проспект Свободи, 130-А

Кількість товарів або обсяг виконання робіт чи надання послуг: 150 м

Кількість товарів або обсяг виконання робіт чи надання послуг: 77 м

Кількість товарів або обсяг виконання робіт чи надання послуг: 77 м

Кількість товарів або обсяг виконання робіт чи надання послуг: 12 шт.



Кінцевий строк поставки товарів, виконання робіт чи надання послуг: 31.12.2022

- 5) Коліно PE-RT SDR-9 90* теплоізольоване в оцинкованій оболонці SPIRO. Діаметр – 160/225
Класифікація за ДК 021:2015: 44160000-9 - Магістралі, трубопроводи, труби, обсадні труби, тюрінги та супутні вироби
Місце поставки товарів або місце виконання робіт чи надання послуг: 39600, Україна, Полтавська область, м. Кременчук, проспект Свободи, 130-А
Кінцевий строк поставки товарів, виконання робіт чи надання послуг: 31.12.2022
- Кількість товарів або обсяг виконання робіт чи надання послуг: 6 шт
- 6) Коліно PE-RT SDR-9 90* теплоізольоване в оцинкованій оболонці SPIRO. Діаметр – 140/200
Класифікація за ДК 021:2015: 44160000-9 - Магістралі, трубопроводи, труби, обсадні труби, тюрінги та супутні вироби
Місце поставки товарів або місце виконання робіт чи надання послуг: 39600, Україна, Полтавська область, м. Кременчук, проспект Свободи, 130-А
Кінцевий строк поставки товарів, виконання робіт чи надання послуг: 31.12.2022
- Кількість товарів або обсяг виконання робіт чи надання послуг: 6 шт
- 7) Опора нерухома теплоізольована в оцинкованій оболонці SPIRO. Діаметр – 159/250. Товщина стінки 5мм
Класифікація за ДК 021:2015: 44160000-9 - Магістралі, трубопроводи, труби, обсадні труби, тюрінги та супутні вироби
Місце поставки товарів або місце виконання робіт чи надання послуг: 39600, Україна, Полтавська область, м. Кременчук, проспект Свободи, 130-А
Кінцевий строк поставки товарів, виконання робіт чи надання послуг: 31.12.2022
- Кількість товарів або обсяг виконання робіт чи надання послуг: 2 шт
- 8) Опора Ковзна. Діаметр- 200
Класифікація за ДК 021:2015: 44160000-9 - Магістралі, трубопроводи, труби, обсадні труби, тюрінги та супутні вироби
Місце поставки товарів або місце виконання робіт чи надання послуг: 39600, Україна, Полтавська область, м. Кременчук, проспект Свободи, 130-А
Кінцевий строк поставки товарів, виконання робіт чи надання послуг: 31.12.2022
- Кількість товарів або обсяг виконання робіт чи надання послуг: 30 комплекти
- 9) Опора Ковзна. Діаметр- 250.
Класифікація за ДК 021:2015: 44160000-9 - Магістралі, трубопроводи, труби, обсадні труби, тюрінги та супутні вироби
Місце поставки товарів або місце виконання робіт чи надання послуг: 39600, Україна, Полтавська область, м. Кременчук, проспект Свободи, 130-А
Кінцевий строк поставки товарів, виконання робіт чи надання послуг: 31.12.2022
- Кількість товарів або обсяг виконання робіт чи надання послуг: 60 комплекти



- | | | |
|-----|--|--|
| 10) | <p>Опора Ковзна. Діаметр- 225.
 Класифікація за ДК 021:2015: 44160000-9 - Магістралі, трубопроводи, труби, обсадні труби, тюрінги та супутні вироби
 Місце поставки товарів або місце виконання робіт чи надання послуг: 39600, Україна, Полтавська область, м. Кременчук, проспект Свободи,130-А
 Кінцевий строк поставки товарів, виконання робіт чи надання послуг: 31.12.2022</p> | <p>Кількість товарів або обсяг виконання робіт чи надання послуг: 30 комплекти</p> |
| 11) | <p>Комплект ізоляції стиків ЕТ-1 з металевою муфтою. Діаметр - 159x250
 Класифікація за ДК 021:2015: 44160000-9 - Магістралі, трубопроводи, труби, обсадні труби, тюрінги та супутні вироби
 Місце поставки товарів або місце виконання робіт чи надання послуг: 39600, Україна, Полтавська область, м. Кременчук, проспект Свободи,130-А
 Кінцевий строк поставки товарів, виконання робіт чи надання послуг: 31.12.2022</p> | <p>Кількість товарів або обсяг виконання робіт чи надання послуг: 80 комплекти</p> |
| 12) | <p>Комплект ізоляції стиків ЕТ-1 з металевою муфтою. Діаметр - 140x225
 Класифікація за ДК 021:2015: 44160000-9 - Магістралі, трубопроводи, труби, обсадні труби, тюрінги та супутні вироби
 Місце поставки товарів або місце виконання робіт чи надання послуг: 39600, Україна, Полтавська область, м. Кременчук, проспект Свободи,130-А
 Кінцевий строк поставки товарів, виконання робіт чи надання послуг: 31.12.2022</p> | <p>Кількість товарів або обсяг виконання робіт чи надання послуг: 30 комплекти</p> |
| 13) | <p>Фланець сталевий, діаметром 160 з бортовою втулкою та трубою PE-RT SDR-9 діаметром 160 довжиною 0,5 м.
 Класифікація за ДК 021:2015: 44160000-9 - Магістралі, трубопроводи, труби, обсадні труби, тюрінги та супутні вироби
 Місце поставки товарів або місце виконання робіт чи надання послуг: 39600, Україна, Полтавська область, м. Кременчук, проспект Свободи,130-А
 Кінцевий строк поставки товарів, виконання робіт чи надання послуг: 31.12.2022</p> | <p>Кількість товарів або обсяг виконання робіт чи надання послуг: 2 шт</p> |
| 14) | <p>Фланець сталевий, діаметром 140 з бортовою втулкою та трубою PE-RT SDR-9 діаметром 140 довжиною 0,5 м.
 Класифікація за ДК 021:2015: 44160000-9 - Магістралі, трубопроводи, труби, обсадні труби, тюрінги та супутні вироби
 Місце поставки товарів або місце виконання робіт чи надання послуг: 39600, Україна, Полтавська область, м. Кременчук, проспект Свободи,130-А
 Кінцевий строк поставки товарів, виконання робіт чи надання послуг: 31.12.2022</p> | <p>Кількість товарів або обсяг виконання робіт чи надання послуг: 2 шт</p> |
| 15) | <p>Компенсатор Сильфонний теплоізолюваний в оболонці SPIRO. Діаметр -159/250
 Класифікація за ДК 021:2015: 44160000-9 - Магістралі, трубопроводи, труби, обсадні</p> | <p>Кількість товарів або обсяг виконання</p> |



труби, тюринги та супутні вироби

робіт чи надання

Місце поставки товарів або місце виконання робіт чи надання послуг: 39600, Україна,

послуг: 6 шт

Полтавська область, м. Кременчук, проспект Свободи, 130-А

Кінцевий строк поставки товарів, виконання робіт чи надання послуг: 31.12.2022

ДАТИ ТА СТРОКИ

Завершення періоду уточнень	28.12.2020 00:00
Початок періоду прийому пропозицій	22.12.2020 01:25
Кінцевий строк подання тендерних пропозицій	07.01.2021 01:30
Дата початку аукціону	11.01.2021 14:23 - 11.01.2021 14:50

Закупівельник (Проводить закупівлю)

Найменування замовника	Комунальне Підприємство "Теплоенерго"
Код в ЄДРПОУ / ІПН	31700972
Юридична адреса	39617, Україна, Полтавська область, Кременчук, вул. Софіївська, буд. 68

Перебіг аукціону

Дане посилання призначено лише для перегляду історії аукціону

Реєстр пропозицій

Дата і час розкриття 11.01.2021 14:50

Друкувати реєстрдані сайту уповноваженого органу

№
УЧАСНИК
ПОЧАТКОВА ПРОПОЗИЦІЯ
ОСТАТОЧНА ПРОПОЗИЦІЯ
ДОКУМЕНТИ ПРОПОЗИЦІЇ

1

ТОВ "ПТЗ"

ID: 23a09ed9f15b493dbd66c172b0ff1d4c

1`477`700.00

грн з ПДВ

1`477`700.00

грн з ПДВ

ПРОПОЗИЦІЯ

2

ТОВ Термо - Ізол

ID: 76bafa84ffa4483487ccdc9e406883b7

1`478`000.00

грн з ПДВ

1`478`000.00

грн з ПДВ

ПРОПОЗИЦІЯ

4

Корпорація "Енергоресурс-інвест"

ID: ce42beb18bc74991b9712843dbbd5c9e



1`433`995.20

грн з ПДВ

1`433`995.20

грн з ПДВ

ПРОПОЗИЦІЯ

Протокол розкриття

№

УЧАСНИК

ОСТАТОЧНА ПРОПОЗИЦІЯ

СТАТУС

ДОКУМЕНТИ

1

Корпорація "Енергоресурс-інвест"

1`433`995.20

грн з ПДВ

Переможець

12.01.2021 09:59

ПОВІДОМЛЕННЯ

2

ТОВ "ПТЗ"

1`477`700.00

грн з ПДВ

Не розглядався

3

ТОВ Термо - Ізол

1`478`000.00

грн з ПДВ

Не розглядався

Повідомлення про намір укласти договір

УЧАСНИК

ОСТАТОЧНА ПРОПОЗИЦІЯ

ДАТА ТА ЧАС ПУБЛІКАЦІЇ

ПОВІДОМЛЕННЯ дані сайту уповноваженого органу

Корпорація "Енергоресурс-інвест"

Код ЄДРПОУ: 30336890

1`433`995.20

грн з ПДВ

12.01.2021

09:59

Укладені договори

Номер договору

1422

Дата підписання

26.01.2021

Дата початку дії

26.01.2021

Дата завершення дії

31.12.2022

Ціна договору, визначена за результатами переговорів

1`433`995.20 грн з ПДВ

Ціна договору без ПДВ

1`194`996.00 грн

ДОГОВІРЗМІНИ/ВИКОНАННЯ ДОГОВОРУПЕРЕВІРИТИ СПРАВЖНІСТЬ КЕП/ЕЦПЗВІТ ПРО ПРОВЕДЕННЯ ПРОЦЕДУРИ

Заміна ділянки трубопроводу централізованого опалення та гарячого водопостачання від ТК – 1 до ТК – 9 кварталу 108

За рахунок коштів Інвестиційної програми КП «Теплоенерго» на 2020 – 2021 роки пропонуються заходи по заміні ділянки трубопроводу централізованого опалення та гарячого водопостачання від ТК – 1 до ТК – 9 кварталу 108 господарським способом довжиною 0, 227 км. в однострубному вимірі на загальну суму 1087,62 тис. грн без ПДВ.

Данна теплова мережа центрального опалення та гарячого водопостачання є однією складовою частиною транспортування теплоносія лівобережної частини міста і забезпечує опаленням та гарячою водою для потреб населення кварталу № 108 центральної частини міста.

Тобто, у разі пошкодження будь якої з ділянок даної теплової мережі, споживачі які забезпечуються послугами, залишаться без опалення та гарячого водопостачання.

Вказана ділянка від ТК-1 до ТК-9 прокладена на металевих опорах трубопроводу розташовані паралельно один до одного на висоті 1м від поверхні землі, теплова ізоляція скловата під металевим покриттям.

При проведенні гідравлічних випробувань протягом декількох років на даній ділянці були виявлені пориви, які не підлягають усуненню локальним ремонтом. Матеріал труби сильно пошкоджений іржею тому всі витoki усувались лише завдяки професійному досвіду робітників КП«Теплоенерго».

Спеціалістами нашого підприємства було обстежено дану ділянку трубопроводів тепла та гарячої води по трасі від ТК-1 до ТК-9. За результатами обстеження виявлено значну зовнішню корозію труб, маються раковини діаметром до 6-8 мм Поверхня теплової ізоляції має провисання та часткове порушення в місцях з'єднань металевої оболонки пошкоджено наповнення.

В разі необхідність виводу в аварійний ремонт ділянки між ТК-1 та ТК-9 в зимовий період призведе до припинення подачі теплоносія та гарячої води значній кількості споживачів кварталу № 108, а саме 1 дошкільний заклад, 1 медичний заклад, 10 житлових будинків і адміністративних будівель, що в свою чергу може призвести до непередбачуваних наслідків і знищення систем теплопостачання будівель.

Подальша експлуатація даної мережі без заміни трубопроводів так і споруд не може забезпечити уникнення аварійних ситуацій, та припинення подачі тепла та гарячої води, а також фінансових втрат при проведенні аварійних робіт пов'язаних з:

- зниження прибутку за рахунок зменшення реалізації теплової енергії споживачам;

- додаткових витрат матеріальних та людських ресурсів для усунення аварійних ситуацій;
- втрат теплоносія для виконання підготовчих робіт при відключенні та заповненні теплової мережі;
- можливими судовими позовами споживачів;
- витрат фінансових ресурсів для проведення благоустрою на місцях проведення відновлювальних робіт.

Для попередження вищенаведеного передбачається виконати роботи по заміні діючих труб Ø108*4м, Ø76*4, Ø57*3,5 попередньо ізольовані на труби Ø110x10/200, Ø90x10/160 та Ø 75x8,4/450 для надземної прокладки по існуючій трасі.

Дане рішення обґрунтоване тим що:

- Використання труб попередньо ізольованих призведе до зниження втрат тепла при його транспортуванні тепловими мережами.

• Магістраль розташована в щільно забудованій частині району. частково забудова проводилась після прокладання інших інженерних комунікацій.

• Трубопроводи розташовані надземно і згідно ДБН В.2.5-39:2008 «Теплові мережі» прокладання не може бути виконано в в каналному або безканалному варіантах.

• Відповідно до ДСТУ-Н Б В.2.5-35:2007 «Теплові мережі та мережі гарячого водопостачання з використанням попередньо ізольованих трубопроводів», прокладання теплової мережі на даній ділянці неможливо.

Заміна ділянки теплової мережі від ТК-1 до ТК-9 обумовлена наступним:

1. Надійним забезпеченням споживачів кварталу № 108 теплом та гарячим водопостачанням.
2. Покращенням гідравлічного режиму мереж, як проміжних так і в кінцевих точках.
3. Підвищення загальної надійності тепlopостачання району та можливість використання даної мережі при проведенні подальшої реконструкції.

Таким чином виконання робіт з заміни ділянки трубопроводу централізованого опалення та гарячого водопостачання від ТК – 1 до ТК – 9 кварталу 108 дає можливість економії фінансових та людських ресурсів, уникнути втрат при транспортуванні теплової енергії та забезпечити надійне і безперебійне постачання теплоносія, гарячого водопостачання кінцевим споживачам.

Розрахунок строку окупності заходу з заміни ділянки трубопроводу централізованого опалення та гарячого водопостачання від ТК – 1 до ТК – 9 кварталу 108 наведено у таблиці Додатку 3 «Фінансовий план використання коштів для виконання інвестиційної програми на 2020 – 2021 роки КП «Теплоенерго»», а саме:

- за рахунок економії паливно-енергетичних ресурсів (втрат теплової енергії в мережі) на рік в сумі 167,37 тис. грн;

- за рахунок збільшення економічної вигоди від зростання капіталізації основних фондів (збільшення амортизаційних відрахувань) на рік в сумі 72,51 тис. грн. Розрахунок значення амортизаційних відрахувань здійснено відповідно до вимог законодавчих актів та облікової політики КП «Теплоенерго» (180 місяців).

- за рахунок планової вартості зворотних матеріалів, отриманих з демонтованого обладнання (металолом) на рік 11,36 тис. грн;

Також, слід зазначити, що закупівля товарів, робіт та послуг КП «Теплоенерго» здійснюється відповідно до Закону України «Про публічні закупівлі».

КП «Теплоенерго» 11 січня 2021 року провело аукціон по відкритим торгам UA-2020-12-22-000043-b, з визначенням переможця та укладанням договору (витяг з сайту додається).

Директор КП «Теплоенерго»

В. ОДНОШЕВНИЙ

**Провідний інженер з
питань інвестиційної діяльності**

П. НЕЧИПОРЕНКО



Програмний комплекс "АС-4" версія 20.1.010
Затверджую

Локальний кошторис з розрахунком договірної ціни № 20 - 0 - 2 - 2

Будівництво: Технічне обслуговування теплових мереж
Об'єкт: кв.108

Заміна ділянки трубопроводу ц/о та г/в від ТК-1 до ТК-9 квартал 108

№ з/п	Обґрунтування (шифр норми)	Найменування робіт і витрат	Одиниця виміру	Кількість	Вартість одиниці, грн.		Загальна вартість, грн.		Витрати праці		
					Всього		Всього		не зайнятих обслуговуванням машин		
					заробітної плати	експлуатації машин	заробітної плати	експлуатації машин	на одиницю	всього	
1	2	3	4	5	6	7	8	9	10	11	12
<p>Складений в поточних цінах станом на року</p> <p>На кошторис діють коефіцієнти: До тв.= 1,1000 До темаш.= 1,1000</p>											
Розділ 1											
Заміна ділянки ц/о та г/в											
1	РН16-55-1 Кдем=0,6	Прокладання трубопроводів діаметром 50 мм у каналах та наземне при умовному тиску теплоносія 0,6 МПа та температурі 115 градусів С. Демонтаж.	100 м	1,2	6145,86 3590,07	2555,79 421,57	7375	4308	3067 506	49,8828 4,6861	59,86 5,62
2	РН16-55-2 Кдем=0,6	Прокладання трубопроводів діаметром 70 мм у каналах та наземне при умовному тиску теплоносія 0,6 МПа та температурі 115 градусів С. Демонтаж.	100 м	1,1	6265,70 3635,67	2630,03 423,13	6892	3999	2893 465	50,5164 4,7076	55,57 5,18
3	РН16-56-6 Кдем=0,6	Прокладання трубопроводів діаметром 150 мм у непрохідному каналі при умовному тиску теплоносія 1,6 МПа та температурі 150 градусів С. Демонтаж.	100 м	0,6	13047,87 6408,93	6638,94 781,92	7829	3845	3984 469	83,0280 8,7962	49,82 5,28
4	РН16-56-4 Кдем=0,6	Прокладання трубопроводів діаметром 100 мм у непрохідному каналі при умовному тиску теплоносія 1,6 МПа та температурі 150 градусів С. Демонтаж.	100 м	2,2	8404,38 4554,72	3849,66 454,06	18490	10020	8470 999	60,7134 5,1328	133,57 11,29

1	2	3	4	5	6	7	8	9	10	11	12
5	PH16-56-63M	Прокладання трубопроводів діаметром 150 мм у непрохідному каналі при умовному тиску теплоносія 1,6 МПа та температурі 150 градусів С	100 м	0,6	22822,90 10681,55	11064,90 1303,21	13694	6409	6639	138,3800 14,6603	83,03 8,80
6	C121-789	Опори нерухомі теплоізовані в оцинкованій оболонці SPIRO, діаметр 159/250	шт	2	10046,63	-	20093	-	-	-	-
7	C113-1507	Труби зварювальні сталеві (сталь 20) попередньо теплоізовані в оцинкованій оболонці SPIRO діаметр 159/250 мм. Товщина стінки - 5 мм	м	60	2362,55	-	141753	-	-	-	-
8	C121-788	Опори ковзані, діаметр 250	комплект	24	1205,82	-	28940	-	-	-	-
9	C114-33	Комплект ізоляції стиків ET-1 з металеву муфтою, діаметр 159x250	комплект	20	706,52	-	14130	-	-	-	-
10	C199999-Я5	Перехід сталевий (сталь) попередньо теплоізований в оцинкованій оболонці SPIRO, діаметр 159x108	од.	2	5610,00	-	11220	-	-	-	-
11	2415-1144	Компенсатори силіфонні теплоізовані в оболонці SPIRO, діаметр 159x250	шт	2	31660,29	-	63321	-	-	-	-
12	PH16-56-43M	Прокладання трубопроводів діаметром 100 мм у непрохідному каналі при умовному тиску теплоносія 1,6 МПа та температурі 150 градусів С	100 м	0,8	14644,95 7591,20	6416,11 756,77	11716	6073	5133	101,1890 8,5546	80,95 6,84
13	C113-1505	Труби зварювальні сталеві (сталь 20) попередньо теплоізовані в оцинкованій оболонці SPIRO діаметр 108/200, товщина стінки - 5 мм	м	80	1672,68	-	133814	-	-	-	-
14	C121-788	Опори ковзані, діаметр 200	комплект	60	1105,07	-	66304	-	-	-	-

1	2	3	4	5	6	7	8	9	10	11	12
15	C114-33	Комплект ізоляції стиків ЕТ-1 з металевою муфтою, діаметр - 108x200	комплект	36	584,12	-	21028	-	-	-	-
16	C199999-ЮЮ	Перехід сталевий (сталь 20) попередньо теплоізолюваний в оцинкованій оболонці SPIRO, діаметр 108x76	од.	2	4080,00	-	8160	-	-	-	-
17	C199999-3P	Перехід PE-RT сталь попередньо теплоізолюваний в оцинкованій оболонці SPIRO, діаметр 110x108. Приварний, товщина стінки сталі -5мм.	од.	3	6120,00	-	18360	-	-	-	-
18	C199999-3П	Перехід PE-RT - сталь попередньо теплоізолюваний в оцинкованій оболонці SPIRO, діаметр 90x89. Приварний, товщина сталі - 5 мм.	од.	3	4335,00	-	13005	-	-	-	-
19	PH16-56-23M	Прокладання трубопроводів діаметром 70 мм у непрохідному каналі при умовному тиску теплоносія 1,6 МПа та температурі 150 градусів С	100 м	1,1	11175,58 6439,68	4393,08 708,45	12293	7084	4832	87,1640 7,8904	95,88 8,68
20	C113-1503	Труби безшовні сталеві (сталь 20) попередньо теплоізолювана в оцинкованій оболонці SPIRO, діаметр 76/140, товщина стінки - 5 мм	м	50	1133,62	-	56681	-	-	-	-
21	C113-1503	Труби безшовні сталеві (сталь 20) теплоізолювані в оболонці з поліетилену, діаметр 76/140, товщина стінки - 5 мм	м	60	1118,32	-	67099	-	-	-	-
22	C1534-1	Коліно сталеве (сталь 20) 90° теплоізолюване в оцинкованій оболонці SPIRO, діаметр 76/140	шт	4	2365,26	-	9461	-	-	-	-
23	C1534-1	Коліно сталеве (сталь 20) 90° теплоізолюване в поліетиленовій оболонці, діаметр 76/140	шт	6	2026,11	-	12157	-	-	-	-

1	2	3	4	5	6	7	8	9	10	11	12
24	C121-788	Опори ковзані, діаметр 140	комплект	36	880,90	-	31712	-	-	-	-
25	C114-33	Комплект ізоляції стиків ЕТ-1 з металевою муфтою, діаметр 76x140	комплект	18	426,02	-	7668	-	-	-	-
26	C114-33	Комплект ізоляції стиків ЕТ-3 з муфтою термоусадковою, діаметр 76x140	комплект	18	413,27	-	7439	-	-	-	-
27	2415-1140	Компенсатори сильфонні теплоізовані в оболонці SPIRO, діаметр 76x140	шт	2	15181,35	-	30363	-	-	-	-
28	PH16-8-33M	Укладання труб поліетиленових зовнішнім діаметром 110 мм	100 м	1,4	3763,65 2760,29	1003,36 402,14	5269	3864	1405	39,2700	54,98 8,08
29	503-80012-11	Труба PE-RT SDR-9 попередньо теплоізовані в оцинкованій оболонці SPIRO, діаметр 110/180	1000 пог м	0,07	1117149,15	-	78200	-	-	-	-
30	503-80011-13	Труба PE-RT SDR-9 попередньо теплоізовані в оцинкованій оболонці SPIRO, діаметр 90/160	1000 пог м	0,07	811149,15	-	56780	-	-	-	-
31	503-80274-11	Коліно PE-RT SDR-9 900 теплоізоване в оцинкованій оболонці SPIRO, діаметр 110/180	шт	1	2586,40	-	2586	-	-	-	-
32	503-80274-11	Коліно PE-RT SDR-9 900 теплоізоване в оцинкованій оболонці SPIRO, діаметр 90/160	шт	1	2642,50	-	2643	-	-	-	-
33	C121-788	Опори ковзані, діаметр 160	комплект	28	1019,43	-	28544	-	-	-	-
34	C114-33	Комплект ізоляції стиків ЕТ-1 з металевою муфтою, діаметр 89x160	комплект	16	479,57	-	7673	-	-	-	-
35	2415-1141	Компенсатори сильфонні теплоізовані в оболонці SPIRO, діаметр 89x160	шт	2	15820,40	-	31641	-	-	-	-

1	2	3	4	5	6	7	8	9	10	11	12
36	2415-1142	Компенсатори сильфонні теплоізовані в оболонці SPIRO, діаметр 108x200	шт	2	19139,39	-	38279	-	-	-	-
37	PH16-8-23M	Укладання труб поліетиленових зовнішнім діаметром 63 мм	100 м	1,2	2260,48	75,45	2713	2622	91	31,0860	37,30
38	503-80009-11	Труби PE-RT SDR-9 попередньо теплоізовані в оцинкованій оболонці SPIRO, діаметр 63/125	1000 пог м	0,06	2185,03	10,87	-	-	13	0,1507	0,18
39	503-80009-11	Труби PE-RT SDR-9 попередньо теплоізовані в поліетиленовій оболонці, діаметр 63/125	1000 пог м	0,06	510249,15	-	30615	-	-	-	-
40	503-80271-11	Коліно PE-RT SDR-9 900 теплоізоване в оцинкованій оболонці SPIRO, діаметр 63/125	шт	4	1432,43	-	5730	-	-	-	-
41	503-80271-11	Коліно PE-RT SDR-9 900 теплоізоване в поліетиленовій оболонці, діаметр 63/125	шт	6	1032,08	-	6192	-	-	-	-
42	C121-788	Опори ковзні, діаметр 125	комплект	50	790,22	-	39511	-	-	-	-
43	C114-33	Комплект ізоляції стиків ЕТ-1 з металевою муфтою, діаметр 60x125	комплект	18	390,32	-	7026	-	-	-	-
44	C114-33	Комплект ізоляції стиків ЕТ-3 з муфтою термоусадковою, діаметр 60x125	комплект	12	362,27	-	4347	-	-	-	-
45	C199999-3H	Перехід PE-RT - сталь неізований з фланцем, діаметр 63x60	од.	2	2091,00	-	4182	-	-	-	-
46	PH16-30-1	Приварювання фланців діаметром 50 мм до сталевих трубопроводів	фланець	2	92,49	55,20	185	61	110	0,3630	0,73
47	C199999-ФД	Фланець сталевий, діаметром 50 з бортовою втулкою та трубою PE-RT SDR-9 діаметром 63 довжиною 0,5 м	од.	2	30,43	1,16	22950	-	2	0,0160	0,03

1	2	3	4	5	6	7	8	9	10	11	12
									36624		651,69
	Разом по розділу 1 Заміна ділянки ц/о та т/в										
							1248973	48285			59,98
	В тому числі матеріали										
							1164064		5183		
I	Разом за кошторисом прямі витрати										
							1248973	48285			651,69
	В тому числі матеріали										
	Загальновироб. витрати за кошторисом										
	Трудоємність у загальновиробничих витратах										
	Заробітна плата у загальновиробничих витратах										
							7546	7546			66,90
	Єдиний внесок на загальнообов'язк.держ.соц.страхування										
							13422				
	Кошти на оплату перших п'яти днів непрацездатності										
	Внесок в Пенсійний фонд від допомоги у зв'язку з тимчас. втратою працездатності й витратами, обумовл.похованням										
							228				
							1573				
	Інші статті витрат										
							23350	7546			66,90
II	Всього загальновироб.витрати за кошторисом										
							1272323	61014	36624		778,57
	Всього за кошторисом										
							1164064				
	Всього кошторисна заробітна плата										
							61014				
	Всього трудовитрати за кошторисом										
							778,57				
	Разом (I+II)										
							1272323				778,57
VI	Прибуток (K=6,80)										
							5294				
	Разом з прибутком										
							1277617				
VII	Адміністративні витрати (K=1,23)										
							958				
	Разом з адміністративними витратами										
							1278575				
X	Податок на додану вартість (20,00%)										
							255715,00				
	Всього до сплати										
							1534290,00				

Керівник генеральної
підприємної організації

(підпис, ініціали, прізвище,
печатка)

Керівник підприємства
(організації) - замовника

(підпис, ініціали, прізвище,
печатка)



Програмний комплекс "АС-4" версія 20.1.010 29/01/21

Будівництво: Технічне обслуговування теплових мереж
Об'єкт: кв.108

Форма № 1а

ВІДОМІСТЬ РЕСУРСІВ ДО ЛОКАЛЬНОГО КОШТОРИСУ № 20 - 0 - 2 - 2

Заміна ділянки трубопроводу ц/о та г/в від ТК-1 до ТК-9 квартал 108

№ з/п	Шифр ресурсу	Найменування	Одиниця виміру	Кількість	Поточна ціна за одиницю, грн		у тому числі		
					Разом	відпускна ціна, грн	транспорт-на складова, грн	заготовель-но-складські витрати, грн	разом
1	2	3	4	5	6	7	8	9	
I. Витрати праці									
1	1,27	Витрати праці робітників-будівельників та робітників-монтажників	люд.-год.	652	74,09				
2		Середній розряд робіт, що виконуються робітниками-будівельниками та робітниками-монтажниками	розряд	4,12	48286				
3	3	Витрати праці робітників, зайнятих на керуванні та обслуговуванні машин	люд.-год.	60	86,44				
4		Середній розряд ланки робітників, зайнятих на керуванні та обслуговуванні машин	розряд	5,19	5184				
5		Витрати праці робітників, заробітна плата яких передбачена в загальноновиробничих витратах	люд.-год.	67	112,80				
Разом кошторисна трудомісткість					779	61016			
Середній розряд робіт					4,12				
II. Будівельні машини та механізми									
1	СН201-12	Автомобілі бортові, вантажопідйомність 5 т	маш-год	1,64934	236,07				
2	СН202-1140	Крани на автомобільному ході, вантажопідйомність 6,3 т	маш-год	28,7078	391,35				
3	СН204-101	Електростанції пересувні, потужність 2 кВт	маш-год	29,87468	11235				
4	СН204-102	Електростанції пересувні, потужність 4 кВт	маш-год	6,9762	46,28				
5	СН204-201	Агрегати зварювальні пересувні з бензиновим двигуном, з номінальним зварювальним струмом 250-400 А	маш-год	127,94298	1383				
Разом					173,05				
Середній розряд робіт					22141				

1	2	3	4	5	6	7	8	9
6	СН204-2900	Установки для гидравлических вирубывающих трубопроводов, тиск нагнітання: низький 0,1 МПа [1 кгс/см ²], високий 10 МПа [100 кгс/см ²]	маш-год	28,05308	3,29			
7	СН225-5913	Апарати для стикового зварювання поліетиленових труб діаметром до 315 мм, потужність 3,7 кВт	маш-год	6,9762	116,58			
					813			
					36624			

Разом:

III. Будівельні машини, враховані в складі загальнобудівельних витрат (інструменти)

8	СНУ270-158	Насос гидравлический ручний	маш-год	9,867	-			
9	СНУ270-251	Апарат для зварювання поліпропіленових труб діаметром від 16 до 75 мм, потужність 1,5 кВт	маш-год	1,8216	-			

IV. Будівельні матеріали, виробні та конструкції

10	503-80009-11	Труби PE-RT SDR-9 попередньо теплоізольовані в оцинкованій оболонці SPIRO, діаметр 63/125	1000 пог м	0,06	548499,15	537500,00	244,26	10754,89
					32910	32250	15	645
11	503-80009-11	Труби PE-RT SDR-9 попередньо теплоізольовані в поліетиленовій оболонці, діаметр 63/125	1000 пог м	0,06	510249,15	500000,00	244,26	10004,89
					30615	30000	15	600
12	503-80011-13	Труба PE-RT SDR-9 попередньо теплоізольовані в оцинкованій оболонці SPIRO, діаметр 90/160	1000 пог м	0,07	811149,15	795000,00	244,26	15904,89
					56780	55650	17	1113
13	503-80012-11	Труба PE-RT SDR-9 попередньо теплоізольовані в оцинкованій оболонці SPIRO, діаметр 110/180	1000 пог м	0,07	1117149,15	1095000,00	244,26	21904,89
					78200	76650	17	1533
14	503-80271-11	Коліно PE-RT SDR-9 900 теплоізольоване в оцинкованій оболонці SPIRO, діаметр 63/125	шт	4	1432,43	1295,00	109,34	28,09
					5730	5180	437	112
15	503-80271-11	Коліно PE-RT SDR-9 900 теплоізольоване в поліетиленовій оболонці, діаметр 63/125	шт	6	1032,08	902,50	109,34	20,24
					6192	5415	656	121
16	503-80274-11	Коліно PE-RT SDR-9 900 теплоізольоване в оцинкованій оболонці SPIRO, діаметр 90/160	шт	1	2642,50	2225,00	365,69	51,81
					2643	2225	366	52
17	503-80274-11	Коліно PE-RT SDR-9 900 теплоізольоване в оцинкованій оболонці SPIRO, діаметр 110/180	шт	1	2586,40	2170,00	365,69	50,71
					2586	2170	366	51
18	2415-1140	Компенсатори сильфонні теплоізольовані в оболонці SPIRO, діаметр 76x140	шт	2	15181,35	14675,00	8,68	297,67
					30363	29750	17	595
19	2415-1141	Компенсатори сильфонні теплоізольовані в оболонці SPIRO, діаметр 89x160	шт	2	15820,40	15500,00	10,20	310,20
					31641	31000	20	620

1	2	3	4	5	6	7	8	9
20	2415-1142	Компенсатори сильфонні теплоізовані в оболонці SPIRO , діаметр 108x200	шт	2	19139,39	18750,00	14,11	375,28
21	2415-1144	Компенсатори сильфонні теплоізовані в оболонці SPIRO, діаметр 159x250	шт	2	38279	37500	28	751
22	C111-1513	Електроди, діаметр 4 мм, марка Э42	т	0,02256	31660,29	31000,00	39,50	620,79
23	C113-1503	Труби безшовні сталеві (сталь 20) теплоізовані в оболонці з поліетилену, діаметр 76/140, товщина стінки - 5 мм	м	60	63321	62000	79	1242
24	C113-1503	Труби бесшовні сталеві (сталь 20) попередньо теплоізовані в оцинкованій оболонці SPIRO, діаметр 76/140, товщина стінки - 5 мм	м	50	68563,57	67000,00	219,19	1344,38
25	C113-1505	Труби бесшовні сталеві (сталь 20) попередньо теплоізовані в оцинкованій оболонці SPIRO діаметр 108/200, товщина стінки - 5 мм	м	80	1547	1512	5	30
26	C113-1507	Труби бесшовні сталеві (сталь 20) попередньо теплоізовані в оцинкованій оболонці SPIRO діаметр 159/250 мм. Товщина стінки - 5 мм	м	60	1118,32	1095,00	1,39	21,93
27	C114-33	Комплект ізоляції стиків ЕТ-1 з металевою муфтою, діаметр 159x250	комплект	20	67099	65700	83	1316
28	C114-33	Комплект ізоляції стиків ЕТ-1 з металевою муфтою, діаметр 60x125	комплект	18	1133,62	1110,00	1,39	22,23
29	C114-33	Комплект ізоляції стиків ЕТ-1 з металевою муфтою, діаметр 76x140	комплект	18	56681	55500	70	1112
30	C114-33	Комплект ізоляції стиків ЕТ-1 з металевою муфтою, діаметр - 108x200	комплект	36	1672,68	1637,50	2,38	32,80
31	C114-33	Комплект ізоляції стиків ЕТ-3 з муфтою термоусадковою, діаметр 60x125	комплект	12	133814	131000	190	2624
32	C114-33	Комплект ізоляції стиків ЕТ-3 з муфтою термоусадковою, діаметр 76x140	комплект	18	2362,55	2312,50	3,73	46,32
33	C114-33	Комплект ізоляції стиків ЕТ-3 з муфтою термоусадковою, діаметр 89x160	комплект	16	141753	138750	224	2779
34	C121-788	Опори ковзні , діаметр 160	комплект	28	706,52	652,50	40,17	13,85
35	C121-788	Опори ковзні, діаметр 125	комплект	50	14130	13050	803	277
					390,32	342,50	40,17	7,65
					7026	6165	723	138
					426,02	377,50	40,17	8,35
					7668	6795	723	150
					584,12	532,50	40,17	11,45
					21028	19170	1446	412
					362,27	315,00	40,17	7,10
					4347	3780	482	85
					413,27	365,00	40,17	8,10
					7439	6570	723	146
					479,57	430,00	40,17	9,40
					7673	6880	643	150
					1019,43	790,00	221,84	7,59
					28544	22120	6212	213
					790,22	562,50	221,84	5,88
					39511	28125	11092	294

1	2	3	4	5	6	7	8	9
36	C121-788	Опори ковані, діаметр 140	комплект	36	880,90	652,50	221,84	6,56
37	C121-788	Опори ковані, діаметр 200	комплект	60	1105,07	875,00	221,84	8,23
38	C121-788	Опори ковані, діаметр 250	комплект	24	1205,82	975,00	221,84	8,98
39	C121-789	Опори нерухомі теплоізоляовані в оцинкованій оболонці SPIRO, діаметр 159/250	шт	2	10046,63	9750,00	221,84	74,79
40	C1534-1	Коліно сталеве (сталь 20) теплоізоляоване в поліетиленовій оболонці, діаметр 76/140	шт	6	2026,11	1765,00	221,38	39,73
41	C1534-1	Коліно сталеве (сталь 20) теплоізоляоване в оцинкованій оболонці SPIRO, діаметр 76/140	шт	4	2365,26	2097,50	221,38	46,38
42	C199999-3Н	Перехід PE-RT - сталь неізоляований з фланцем, діаметр 63x60	од.	2	2091,00	2050,00	0,00	41,00
43	C199999-3П	Перехід PE-RT - сталь попередньо теплоізоляований в оцинкованій оболонці SPIRO, діаметр 90x89. Приварний, товщина сталі - 5 мм.	од.	3	4335,00	4250,00	0,00	85,00
44	C199999-3Р	Перехід PE-RT сталь попередньо теплоізоляований в оцинкованій оболонці SPIRO, діаметр 110x108. Приварний, товщина сталі - 5 мм.	од.	3	6120,00	6000,00	0,00	120,00
45	C199999-ФД	Фланець сталевий, діаметром 50 з бортовою втулкою та трубою PE-RT SDR-9 діаметром 63 довжиною 0,5 м	од.	2	11475,00	11250,00	0,00	225,00
46	C199999-ЮЮ	Перехід сталевий (сталь 20) попередньо теплоізоляований в оцинкованій оболонці SPIRO, діаметр 108x76	од.	2	4080,00	4000,00	0,00	80,00
47	C199999-Я5	Перехід сталевий (сталь) попередньо теплоізоляований в оцинкованій оболонці SPIRO, діаметр 159x108	од.	2	5610,00	5500,00	0,00	110,00
48	C1999-9015	Електроенергія	квт-год	1,27512	0,000000	0,000000	0,00	0,00
Матеріали, вибрані з будівельних машин, врахованих в складі загальнобудівельних витрат (інструментів)					1164064	1089125	54731	20208
Разом:								

Склад: інженер КП Теплоенерго Теняєва О.В.

Перевірів: начальник ВТВ Воронков С.О.

[посада, підпис (ініціали, прізвище)]

[посада, підпис (ініціали, прізвище)]

Розрахунок втрат теплової енергії з трубопроводів
від ТК-1 до ТК-9 квартал 108 г.в.п.

Теплоносій	Діаметр	Теплопровод нось	Теплопровод нось ізоляції	Толщина ізоляції мм	Коефіцієнт, к	Температура води, t°С	Температура повітря, t°С	Коефіцієнт, б	Q, Вт/м	Довжина, м	Втрати, Вт/год	Втрати, Гкал/р/к
T1	108*5	58	0,06	30	0,24	70	-21	1,2	87	78	8143	58,084
T1	57*3,5	58	0,06	30	0,15	70	-21	1,2	54	4	259	
T2	57,3,5	58	0,06	30	0,15	40	-21	1	43	22	924	27,542
T2	76*4	58	0,06	30	0,18	40	-21	1	52	60	3060	
T1	110*10	0,35	0,04	40	0,13	70	-21	1	48	78	3744	26,989
T1	75*8,4	0,35	0,04	35	0,11	70	-21	1	40	4	160	
T2	75*8,4	0,35	0,04	35	0,11	40	-21	1	31	22	682	19,232
T2	100*10	0,35	0,04	40	0,12	40	-21	1	35	60	2100	

**Розрахунок втрат теплової енергії з трубопроводів
від ТК-1 до ТК-9 квартал 108 г.в.п.**

Теплоносій	Діаметр	Теплопровідність	Теплопровідність	Толщина ізоляції, мм	Коефіцієнт, к	Температура води, t°С	Температура повітря, t°С	Коефіцієнт, б	Q, Вт/м	Довжина, м	Втрати, Вт/год	Втрати, Гкал/рік
T1	108*5	58	0,06	30	0,24	70	-21	1,2	87	78	8143	58,084
T1	57*3,5	58	0,06	30	0,15	70	-21	1,2	54	4	259	
T2	57*3,5	58	0,06	30	0,15	40	-21	1	43	22	924	27,542
T2	76*4	58	0,06	30	0,18	40	-21	1	52	60	3060	
T1	110*10	0,35	0,04	40	0,13	70	-21	1	48	78	3744	26,989
T1	75*8,4	0,35	0,04	35	0,11	70	-21	1	40	4	160	
T2	75*8,4	0,35	0,04	35	0,11	40	-21	1	31	22	682	19,232
T2	100*10	0,35	0,04	40	0,12	40	-21	1	35	60	2100	

14

Розрахунок втрат теплової енергії з трубопроводів
від ТК-1 до ТК-9 квартал 108 ц.о.

Теплоносій	Діаметр	Теплопровідність	Теплопровідність	Толщина ізоляції, мм	Коефіцієнт, к	Температура води, t°С	Температура повітря, t°С	Коефіцієнт, б	Q, Вт/м	Довжина, м	Вт/год	Вт/рік
T1	159*5	58	0,06	30	0,33	95	-21	1,15	120	21	2898	64,057
T1	108*4	58	0,06	30	0,24	95	-21	1,2	87	61	6368	
T2	108*4	58	0,06	30	0,24	70	-21	1,2	68	61	4978	50,107
T2	159*5	58	0,06	30	0,33	70	-21	1,15	94	21	2270	
T1	160*17,9	0,35	0,04	40	0,17	95	-21	1	63	21	1323	29,388
T1	110*10	0,35	0,04	40	0,13	95	-21	1	48	61	2928	
T2	110*10	0,35	0,04	40	0,13	70	-21	1	38	61	2318	23,284
T2	160*17,9	0,35	0,04	40	0,17	70	-21	1	50	21	1050	

Україна
Полтавська область
Комунальне підприємство
«ТЕПЛОЕНЕРГО»

Копія

вул. Софіївська, 68, м. Кременчук, 39600, тел.: (0536) 75-87-22, факс: (0536) 75-87-19,
E-Mail: office@kremenchuk-teplo.org.ua код ЄДРПОУ 31700972

АКТ

Огляду теплової мережі кварталу № 108 від ТК-1 та ТК-9

м. Кременчук

23.04.2019 р.

Комісія у складі :

Голова комісії:

Головний інженер

– Радченко Р.І.

Члени комісії:

Начальник ВТВ

– Воронков С.О.

Начальник цеху ЦТМ

– Капінос С.О.

Начальник дільниці №4

– Чирва О.М.

Провели візуальний огляд частини мережі між ТК-1 та ТК-9 кварталу 108 центральної частини міста.

При огляді виявлено:

1. Поверхня теплової ізоляції має провисання та часткове порушення.
2. Поверхня труб подаючого та зворотного теплоносія покрита іржею, мають раковини діаметром до 3-5 мм.
3. За результатами огляду встановлено:

Подальша експлуатація даної ділянки теплової мережі можлива за умови проведення ремонту трубопроводів із заміною труб на попередньо ізольовані.

Голова комісії:

Головний інженер

— Радченко Р.І.

Члени комісії:

Начальник ВТВ

— Воронков С.О.

Начальник цеху ЦТМ

— Капінос С.О.

Начальник дільниці №4

— Чирва О.М.



Процедура закупівлі оголошена 22.12.2020 01:52. Дата останніх змін - 25.01.2021 16:26

труби, опори, коліна, фланці, компенсатори, комплекти ізоляції стиків, переходи

Ідентифікатор закупівлі UA-2020-12-22-000043-b
 ID 4b321d58866642dcb901e52f86e1ebaa
 Ідентифікатор плану UA-P-2020-12-22-000008-b

Очікувана вартість закупівлі
1`408`050₀₀ грн

- [ПРОЦЕДУРА ЗАКУПІВЛІ](#)
- [ОБГОВОРЕННЯ](#)
- [ВИМОГИ/СКАРГИ](#)
- [ДОГОВІР](#)
- [DOZORRO](#)
- [МОНІТОРИНГ](#)
- [РОЗДРУКУВАТИ ФОРМУ ОГОЛОШЕННЯ](#)

УМОВИ ОГОЛОШЕННЯ ПІДТВЕРДЖЕНО КЕП/ЕЦП ЗАМОВНИКА [ПЕРЕВІРИТИ СПРАВЖНІСТЬ КЕП/ЕЦП](#)

ЗАКУПІВЕЛЬНИК (ПРОВОДИТЬ ЗАКУПІВЛЮ)

Найменування замовника	<u>Комунальне Підприємство "Теплоенерго"</u>
Очікувана вартість закупівлі	1`408`050.00 грн (з ПДВ)
Розмір мінімального кроку пониження ціни	7`040.25 грн
Загальний розмір забезпечення тендерних пропозицій	42`241.50 грн
Процедура закупівлі	Відкриті торги
Вид предмету закупівлі:	Закупівля товарів

ЗАКУПІВЛЯ ОГОЛОШЕНА	22.12.20
ПЕРІОД УТОЧНЕНЬ	до 28.12.20
ПЕРІОД ОСКАРЖЕНЬ	до 03.01.21
ПОДАННЯ ПРОПОЗИЦІЙ	до 07.01.21
АУКЦІОН	11.01.21
КВАЛІФІКАЦІЯ ПЕРЕМОЖЦЯ	з 11.01.21
ПРОПОЗИЦІЇ РОЗГЛЯНУТІ	з 12.01.21
ЗАВЕРШЕНА	25.01.21



Умови оплати згідно із договором

Подія	Поставка товару
Тип оплати	Післяплата
Розмір оплати (ВАЖЛИВО: Загальна сума умов оплати повинна бути рівна 100%)	100%
Період	120 календарні дні

Специфікація закупівлі

- 1) Труба безшовна сталева попередньо теплоізольована в оцинкованій оболонці SPIRO. Діаметр - 159/250. Товщина стінки - 5 мм
Класифікація за ДК 021:2015: 44160000-9 - Магістралі, трубопроводи, труби, обсадні труби, тюрінги та супутні вироби
Місце поставки товарів або місце виконання робіт чи надання послуг: 39600, Україна, Полтавська область, м. Кременчук, проспект Свободи, 130-А
Кінцевий строк поставки товарів, виконання робіт чи надання послуг: 31.12.2022
- 2) Труба безшовна сталева попередньо теплоізольована в оцинкованій оболонці SPIRO. Діаметр - 108/200. Товщина стінки - 5 мм
Класифікація за ДК 021:2015: 44160000-9 - Магістралі, трубопроводи, труби, обсадні труби, тюрінги та супутні вироби
Місце поставки товарів або місце виконання робіт чи надання послуг: 39600, Україна, Полтавська область, м. Кременчук, проспект Свободи, 130-А
Кінцевий строк поставки товарів, виконання робіт чи надання послуг: 31.12.2022
- 3) Труба безшовна сталева попередньо теплоізольована в оцинкованій оболонці SPIRO. Діаметр - 76/140. Товщина стінки - 5 мм
Класифікація за ДК 021:2015: 44160000-9 - Магістралі, трубопроводи, труби, обсадні труби, тюрінги та супутні вироби
Місце поставки товарів або місце виконання робіт чи надання послуг: 39600, Україна, Полтавська область, м. Кременчук, проспект Свободи, 130-А
Кінцевий строк поставки товарів, виконання робіт чи надання послуг: 31.12.2022
- 4) труба безшовна сталева теплоізольована в оболонці з поліетилену Діаметр - 76/140. Товщина стінки - 5 мм.
Класифікація за ДК 021:2015: 44160000-9 - Магістралі, трубопроводи, труби, обсадні труби, тюрінги та супутні вироби
Місце поставки товарів або місце виконання робіт чи надання послуг: 39600, Україна, Полтавська область, м. Кременчук, проспект Свободи, 130-А



Кінцевий строк поставки товарів, виконання робіт чи надання послуг: 31.12.2022

- 5) Труби PE-RT SDR-9 попередньо теплоізольовані в оцинкованій оболонці SPIRO. Діаметр - 110/180. Кількість товарів або обсяг виконання робіт чи надання послуг: 70 м
- Класифікація за ДК 021:2015: 44160000-9 - Магістралі, трубопроводи, труби, обсадні труби, тюрінги та супутні вироби
- Місце поставки товарів або місце виконання робіт чи надання послуг: 39600, Україна, Полтавська область, м. Кременчук, проспект Свободи,130-А
- Кінцевий строк поставки товарів, виконання робіт чи надання послуг: 31.12.2022
- 6) Труби PE-RT SDR-9 попередньо теплоізольовані в оцинкованій оболонці SPIRO. Діаметр - 90/160. Кількість товарів або обсяг виконання робіт чи надання послуг: 70 м
- Класифікація за ДК 021:2015: 44160000-9 - Магістралі, трубопроводи, труби, обсадні труби, тюрінги та супутні вироби
- Місце поставки товарів або місце виконання робіт чи надання послуг: 39600, Україна, Полтавська область, м. Кременчук, проспект Свободи,130-А
- Кінцевий строк поставки товарів, виконання робіт чи надання послуг: 31.12.2022
- 7) Труби PE-RT SDR-9 попередньо теплоізольовані в оцинкованій оболонці SPIRO. Діаметр - 63/125. Кількість товарів або обсяг виконання робіт чи надання послуг: 60 м
- Класифікація за ДК 021:2015: 44160000-9 - Магістралі, трубопроводи, труби, обсадні труби, тюрінги та супутні вироби
- Місце поставки товарів або місце виконання робіт чи надання послуг: 39600, Україна, Полтавська область, м. Кременчук, проспект Свободи,130-А
- Кінцевий строк поставки товарів, виконання робіт чи надання послуг: 31.12.2022
- 8) Труби PE-RT SDR-9 попередньо теплоізольовані в поліетиленовій оболонці. Діаметр - 63/125. Кількість товарів або обсяг виконання робіт чи надання послуг: 60 м
- Класифікація за ДК 021:2015: 44160000-9 - Магістралі, трубопроводи, труби, обсадні труби, тюрінги та супутні вироби
- Місце поставки товарів або місце виконання робіт чи надання послуг: 39600, Україна, Полтавська область, м. Кременчук, проспект Свободи,130-А
- Кінцевий строк поставки товарів, виконання робіт чи надання послуг: 31.12.2022
- 9) Коліно PE-RT SDR-9 90* теплоізольоване в оцинкованій оболонці SPIRO. Кількість товарів або обсяг виконання робіт чи надання послуг: 1 шт
- Діаметр – 110/180
- Класифікація за ДК 021:2015: 44160000-9 - Магістралі, трубопроводи, труби, обсадні труби, тюрінги та супутні вироби
- Місце поставки товарів або місце виконання робіт чи надання послуг: 39600,



Україна, Полтавська область, м. Кременчук, проспект Свободи, 130-А
Кінцевий строк поставки товарів, виконання робіт чи надання послуг: 31.12.2022

- 10) Коліно PE-RT SDR-9 90* теплоізольоване в оцинкованій оболонці SPIRO. Діаметр – 90/160
Класифікація за ДК 021:2015: 44160000-9 - Магістралі, трубопроводи, труби, обсадні труби, тюрінги та супутні вироби
Місце поставки товарів або місце виконання робіт чи надання послуг: 39600, Україна, Полтавська область, м. Кременчук, проспект Свободи, 130-А
Кінцевий строк поставки товарів, виконання робіт чи надання послуг: 31.12.2022
- Кількість товарів або обсяг виконання робіт чи надання послуг: 1 шт
- 11) Коліно PE-RT SDR-9 90* теплоізольоване в оцинкованій оболонці SPIRO. Діаметр – 63/125
Класифікація за ДК 021:2015: 44160000-9 - Магістралі, трубопроводи, труби, обсадні труби, тюрінги та супутні вироби
Місце поставки товарів або місце виконання робіт чи надання послуг: 39600, Україна, Полтавська область, м. Кременчук, проспект Свободи, 130-А
Кінцевий строк поставки товарів, виконання робіт чи надання послуг: 31.12.2022
- Кількість товарів або обсяг виконання робіт чи надання послуг: 4 шт
- 12) Коліно PE-RT SDR-9 900 теплоізольоване в поліетиленовій оболонці. Діаметр - 63/125.
Класифікація за ДК 021:2015: 44160000-9 - Магістралі, трубопроводи, труби, обсадні труби, тюрінги та супутні вироби
Місце поставки товарів або місце виконання робіт чи надання послуг: 39600, Україна, Полтавська область, м. Кременчук, проспект Свободи, 130-А
Кінцевий строк поставки товарів, виконання робіт чи надання послуг: 31.12.2022
- Кількість товарів або обсяг виконання робіт чи надання послуг: 6 шт
- 13) Коліно сталеве теплоізольоване в оцинкованій оболонці SPIRO. Діаметр - 76/140
Класифікація за ДК 021:2015: 44160000-9 - Магістралі, трубопроводи, труби, обсадні труби, тюрінги та супутні вироби
Місце поставки товарів або місце виконання робіт чи надання послуг: 39600, Україна, Полтавська область, м. Кременчук, проспект Свободи, 130-А
Кінцевий строк поставки товарів, виконання робіт чи надання послуг: 31.12.2022
- Кількість товарів або обсяг виконання робіт чи надання послуг: 4 шт
- 14) Коліно сталеве 90* теплоізольоване в поліетиленовій оболонці. Діаметр - 76/140
Класифікація за ДК 021:2015: 44160000-9 - Магістралі, трубопроводи, труби, обсадні труби, тюрінги та супутні вироби
- Кількість товарів або обсяг виконання робіт чи надання послуг: 6 шт



Місце поставки товарів або місце виконання робіт чи надання послуг: 39600,
Україна, Полтавська область, м. Кременчук, проспект Свободи, 130-А
Кінцевий строк поставки товарів, виконання робіт чи надання послуг: 31.12.2022

- 15) Опора Нерухома. Діаметр – 159/250
Класифікація за ДК 021:2015: 44160000-9 - Магістралі, трубопроводи, труби, обсадні труби, тюрінги та супутні вироби
Місце поставки товарів або місце виконання робіт чи надання послуг: 39600,
Україна, Полтавська область, м. Кременчук, проспект Свободи, 130-А
Кінцевий строк поставки товарів, виконання робіт чи надання послуг: 31.12.2022
- Кількість товарів або обсяг виконання робіт чи надання послуг: 2 шт
- 16) Опора Ковзна. Діаметр- 250
Класифікація за ДК 021:2015: 44160000-9 - Магістралі, трубопроводи, труби, обсадні труби, тюрінги та супутні вироби
Місце поставки товарів або місце виконання робіт чи надання послуг: 39600,
Україна, Полтавська область, м. Кременчук, проспект Свободи, 130-А
Кінцевий строк поставки товарів, виконання робіт чи надання послуг: 31.12.2022
- Кількість товарів або обсяг виконання робіт чи надання послуг: 24 комплекти
- 17) Опора Ковзна. Діаметр- 200
Класифікація за ДК 021:2015: 44160000-9 - Магістралі, трубопроводи, труби, обсадні труби, тюрінги та супутні вироби
Місце поставки товарів або місце виконання робіт чи надання послуг: 39600,
Україна, Полтавська область, м. Кременчук, проспект Свободи, 130-А
Кінцевий строк поставки товарів, виконання робіт чи надання послуг: 31.12.2022
- Кількість товарів або обсяг виконання робіт чи надання послуг: 60 комплекти
- 18) Опора Ковзна. Діаметр- 140
Класифікація за ДК 021:2015: 44160000-9 - Магістралі, трубопроводи, труби, обсадні труби, тюрінги та супутні вироби
Місце поставки товарів або місце виконання робіт чи надання послуг: 39600,
Україна, Полтавська область, м. Кременчук, проспект Свободи, 130-А
Кінцевий строк поставки товарів, виконання робіт чи надання послуг: 31.12.2022
- Кількість товарів або обсяг виконання робіт чи надання послуг: 36 комплекти
- 19) Опора Ковзна. Діаметр- 160
Класифікація за ДК 021:2015: 44160000-9 - Магістралі, трубопроводи, труби, обсадні труби, тюрінги та супутні вироби
Місце поставки товарів або місце виконання робіт чи надання послуг: 39600,
Україна, Полтавська область, м. Кременчук, проспект Свободи, 130-А
Кінцевий строк поставки товарів, виконання робіт чи надання послуг: 31.12.2022
- Кількість товарів або обсяг виконання робіт чи надання послуг: 28 комплекти



- 20) Опора Ковзна. Діаметр- 125
Класифікація за ДК 021:2015: 44160000-9 - Магістралі, трубопроводи, труби, обсадні труби, тюрінги та супутні вироби
Місце поставки товарів або місце виконання робіт чи надання послуг: 39600, Україна, Полтавська область, м. Кременчук, проспект Свободи,130-А
Кінцевий строк поставки товарів, виконання робіт чи надання послуг: 31.12.2022
- Кількість товарів або обсяг виконання робіт чи надання послуг: 50 комплекти
- 21) Комплект ізоляції стиків ЕТ-1 з металевою муфтою. Діаметр - 108x200
Класифікація за ДК 021:2015: 44160000-9 - Магістралі, трубопроводи, труби, обсадні труби, тюрінги та супутні вироби
Місце поставки товарів або місце виконання робіт чи надання послуг: 39600, Україна, Полтавська область, м. Кременчук, проспект Свободи,130-А
Кінцевий строк поставки товарів, виконання робіт чи надання послуг: 31.12.2022
- Кількість товарів або обсяг виконання робіт чи надання послуг: 36 комплекти
- 22) Комплект ізоляції стиків ЕТ-1 з металевою муфтою. Діаметр - 89x160
Класифікація за ДК 021:2015: 44160000-9 - Магістралі, трубопроводи, труби, обсадні труби, тюрінги та супутні вироби
Місце поставки товарів або місце виконання робіт чи надання послуг: 39600, Україна, Полтавська область, м. Кременчук, проспект Свободи,130-А
Кінцевий строк поставки товарів, виконання робіт чи надання послуг: 31.12.2022
- Кількість товарів або обсяг виконання робіт чи надання послуг: 16 комплекти
- 23) Комплект ізоляції стиків ЕТ-1 з металевою муфтою. Діаметр - 60x125
Класифікація за ДК 021:2015: 44160000-9 - Магістралі, трубопроводи, труби, обсадні труби, тюрінги та супутні вироби
Місце поставки товарів або місце виконання робіт чи надання послуг: 39600, Україна, Полтавська область, м. Кременчук, проспект Свободи,130-А
Кінцевий строк поставки товарів, виконання робіт чи надання послуг: 31.12.2022
- Кількість товарів або обсяг виконання робіт чи надання послуг: 18 комплекти
- 24) Комплект ізоляції стиків ЕТ-1 з металевою муфтою. Діаметр - 159x250
Класифікація за ДК 021:2015: 44160000-9 - Магістралі, трубопроводи, труби, обсадні труби, тюрінги та супутні вироби
Місце поставки товарів або місце виконання робіт чи надання послуг: 39600, Україна, Полтавська область, м. Кременчук, проспект Свободи,130-А
Кінцевий строк поставки товарів, виконання робіт чи надання послуг: 31.12.2022
- Кількість товарів або обсяг виконання робіт чи надання послуг: 20 комплекти
- 25) Комплект ізоляції стиків ЕТ-1 з металевою муфтою. Діаметр - 76x140
Класифікація за ДК 021:2015: 44160000-9 - Магістралі, трубопроводи, труби, обсадні труби, тюрінги та супутні вироби
Місце поставки товарів або місце виконання робіт чи надання послуг: 39600,
- Кількість товарів або обсяг виконання робіт чи надання послуг: 18 комплекти

З ОРИГІНАЛОМ У ЧЕРГІ
ДИРЕКТОР ВІСНІАШЕВНИЙ



Україна, Полтавська область, м. Кременчук, проспект Свободи, 130-А
Кінцевий строк поставки товарів, виконання робіт чи надання послуг: 31.12.2022

26) Комплект ізоляції стиків ЕТ-3 з муфтою термоусадковою. Діаметр – 60х125 Кількість товарів або
Класифікація за ДК 021:2015: 44160000-9 - Магістралі, трубопроводи, труби, обсадні обсяг виконання робіт
труби, тюбінги та супутні вироби чи надання
Місце поставки товарів або місце виконання робіт чи надання послуг: 39600, послуг: 12 комплекти
Україна, Полтавська область, м. Кременчук, проспект Свободи, 130-А
Кінцевий строк поставки товарів, виконання робіт чи надання послуг: 31.12.2022

27) Комплект ізоляції стиків ЕТ-3 з муфтою термоусадковою. Діаметр – 76х140 Кількість товарів або
Класифікація за ДК 021:2015: 44160000-9 - Магістралі, трубопроводи, труби, обсадні обсяг виконання робіт
труби, тюбінги та супутні вироби чи надання
Місце поставки товарів або місце виконання робіт чи надання послуг: 39600, послуг: 18 комплекти
Україна, Полтавська область, м. Кременчук, проспект Свободи, 130-А
Кінцевий строк поставки товарів, виконання робіт чи надання послуг: 31.12.2022

28) Компенсатор Сильфонний теплоізолюваний в оболонці SPIRO. Діаметр -76/140 Кількість товарів або
Класифікація за ДК 021:2015: 44160000-9 - Магістралі, трубопроводи, труби, обсадні обсяг виконання робіт
труби, тюбінги та супутні вироби чи надання послуг: 2 ш
Місце поставки товарів або місце виконання робіт чи надання послуг: 39600,
Україна, Полтавська область, м. Кременчук, проспект Свободи, 130-А
Кінцевий строк поставки товарів, виконання робіт чи надання послуг: 31.12.2022

29) Компенсатор Сильфонний теплоізолюваний в оболонці SPIRO. Діаметр -89/160 Кількість товарів або
Класифікація за ДК 021:2015: 44160000-9 - Магістралі, трубопроводи, труби, обсадні обсяг виконання робіт
труби, тюбінги та супутні вироби чи надання послуг: 2 ш
Місце поставки товарів або місце виконання робіт чи надання послуг: 39600,
Україна, Полтавська область, м. Кременчук, проспект Свободи, 130-А
Кінцевий строк поставки товарів, виконання робіт чи надання послуг: 31.12.2022

30) Компенсатор Сильфонний теплоізолюваний в оболонці SPIRO. Діаметр - Кількість товарів або
108/200 обсяг виконання робіт
Класифікація за ДК 021:2015: 44160000-9 - Магістралі, трубопроводи, труби, обсадні чи надання послуг: 2 ш
труби, тюбінги та супутні вироби
Місце поставки товарів або місце виконання робіт чи надання послуг: 39600,
Україна, Полтавська область, м. Кременчук, проспект Свободи, 130-А
Кінцевий строк поставки товарів, виконання робіт чи надання послуг: 31.12.2022



- 31) Компенсатор Сильфонний теплоізолюваний в оболонці SPIRO. Діаметр - 159/250
Класифікація за ДК 021:2015: 44160000-9 - Магістралі, трубопроводи, труби, обсадні труби, тюрінги та супутні вироби
Місце поставки товарів або місце виконання робіт чи надання послуг: 39600, Україна, Полтавська область, м. Кременчук, проспект Свободи, 130-А
Кінцевий строк поставки товарів, виконання робіт чи надання послуг: 31.12.2022
- 32) Фланець Сталевий, діаметром 50 з бортовою втулкою та трубою PE-RT SDR-9 діаметром 63 довжиною 0,5 м
Класифікація за ДК 021:2015: 44160000-9 - Магістралі, трубопроводи, труби, обсадні труби, тюрінги та супутні вироби
Місце поставки товарів або місце виконання робіт чи надання послуг: 39600, Україна, Полтавська область, м. Кременчук, проспект Свободи, 130-А
Кінцевий строк поставки товарів, виконання робіт чи надання послуг: 31.12.2022
- 33) Перехід PE-RT - сталь попередньо тепло ізолюваний в оцинкованій оболонці SPIRO. Діаметр – 110x108
Класифікація за ДК 021:2015: 44160000-9 - Магістралі, трубопроводи, труби, обсадні труби, тюрінги та супутні вироби
Місце поставки товарів або місце виконання робіт чи надання послуг: 39600, Україна, Полтавська область, м. Кременчук, проспект Свободи, 130-А
Кінцевий строк поставки товарів, виконання робіт чи надання послуг: 31.12.2022
- 34) Перехід PE-RT - сталь попередньо тепло ізолюваний в оцинкованій оболонці SPIRO. Діаметр – 90x89
Класифікація за ДК 021:2015: 44160000-9 - Магістралі, трубопроводи, труби, обсадні труби, тюрінги та супутні вироби
Місце поставки товарів або місце виконання робіт чи надання послуг: 39600, Україна, Полтавська область, м. Кременчук, проспект Свободи, 130-А
Кінцевий строк поставки товарів, виконання робіт чи надання послуг: 31.12.2022
- 35) Перехід PE-RT - сталь неізолюваний з фланцем. Діаметр – 63x60
Класифікація за ДК 021:2015: 44160000-9 - Магістралі, трубопроводи, труби, обсадні труби, тюрінги та супутні вироби
Місце поставки товарів або місце виконання робіт чи надання послуг: 39600, Україна, Полтавська область, м. Кременчук, проспект Свободи, 130-А
Кінцевий строк поставки товарів, виконання робіт чи надання послуг: 31.12.2022



36) **Перехід Сталевий попередньо тепло ізольований в оцинкованій оболонці SPIRO. Діаметр – 159x108** Кількість товарів або обсяг виконання робіт чи надання послуг: 2 ш

Класифікація за ДК 021:2015: 44160000-9 - Магістралі, трубопроводи, труби, обсадні труби, тьюбінги та супутні вироби

Місце поставки товарів або місце виконання робіт чи надання послуг: 39600, Україна, Полтавська область, м. Кременчук, проспект Свободи, 130-А

Кінцевий строк поставки товарів, виконання робіт чи надання послуг: 31.12.2022

37) **Перехід Сталевий попередньо тепло ізольований в оцинкованій оболонці SPIRO. Діаметр – 108x76** Кількість товарів або обсяг виконання робіт чи надання послуг: 2 ш

Класифікація за ДК 021:2015: 44160000-9 - Магістралі, трубопроводи, труби, обсадні труби, тьюбінги та супутні вироби

Місце поставки товарів або місце виконання робіт чи надання послуг: 39600, Україна, Полтавська область, м. Кременчук, проспект Свободи, 130-А

Кінцевий строк поставки товарів, виконання робіт чи надання послуг: 31.12.2022

ДАТИ ТА СТРОКИ

Завершення періоду уточнень	28.12.2020 00:00
Початок періоду прийому пропозицій	22.12.2020 01:52
Кінцевий строк подання тендерних пропозицій	07.01.2021 01:57
Дата початку аукціону	11.01.2021 11:40 - 11.01.2021 12:07

Закупівельник (Проводить закупівлю)

Найменування замовника	Комунальне Підприємство "Теплоенерго"
Код в ЄДРПОУ / ІПН	31700972
Юридична адреса	39617, Україна, Полтавська область, Кременчук, вул. Софіївська, буд. 68

Перебіг аукціону

Дане посилання призначено лише для перегляду історії аукціону

Реєстр пропозицій

Дата і час розкриття 11.01.2021 12:07

Друкувати реєстрдані сайту уповноваженого органу

№

УЧАСНИК

ПОЧАТКОВА ПРОПОЗИЦІЯ

ОСТАТОЧНА ПРОПОЗИЦІЯ

ДОКУМЕНТИ ПРОПОЗИЦІЇ

1

ТОВ "ПТЗ"

ID: 76ba861e9afb420fbd66337edadedd0a

1'407'050.00

грн з ПДВ



1`407`050.00

грн з ПДВ

ПРОПОЗИЦІЯ

2

ТОВ Термо - Ізол

ID: f57f5e4e725d4bf99f639ea22de35d0a

1`305`138.00

грн з ПДВ

1`305`138.00

грн з ПДВ

ПРОПОЗИЦІЯ

3

Корпорація "Енергоресурс-інвест"

ID: 8a84bfb3888b4124b32d22c954800927

1`406`720.40

грн з ПДВ

1`406`720.40

грн з ПДВ

ПРОПОЗИЦІЯ

Протокол розкриття

№

УЧАСНИК

ОСТАТОЧНА ПРОПОЗИЦІЯ

СТАТУС

ДОКУМЕНТИ

1

ТОВ Термо - Ізол

1`305`138.00

грн з ПДВ

Переможець

12.01.2021 09:58

ПОВІДОМЛЕННЯ

2

Корпорація "Енергоресурс-інвест"

1`406`720.40

грн з ПДВ

Не розглядався

3

ТОВ "ПТЗ"

1`407`050.00

грн з ПДВ

Не розглядався

Повідомлення про намір укласти договір

УЧАСНИК

ОСТАТОЧНА ПРОПОЗИЦІЯ

ДАТА ТА ЧАС ПУБЛІКАЦІЇ

ПОВІДОМЛЕННЯ дані сайту уповноваженого органу

ТОВ Термо - Ізол

Код ЄДРПОУ: 35009379

1`305`138.00

грн з ПДВ

12.01.2021

09:58



Укладені договори

Номер договору

1423

Дата підписання

25.01.2021

Дата початку дії

25.01.2021

Дата завершення дії

31.12.2022

Ціна договору, визначена за результатами переговорів

1'305'138.00 грн з ПДВ

Ціна договору без ПДВ

1'087'615.00 грн

ДОГОВІР

ЗМІНИ/ВИКОНАННЯ ДОГОВОРУ

ПЕРЕВІРИТИ СПРАВЖНІСТЬ КЕП/ЕЦП

ЗВІТ ПРО ПРОВЕДЕННЯ ПРОЦЕДУРИ



Відновлення бруківки після ремонту теплотраси кварталу 248 між ТК 1/6 та ТК 37

За рахунок коштів Інвестиційної програми КП «Теплоенерго» на 2020 – 2021 роки пропонуються заходи по відновленню бруківки після ремонту теплотраси кварталу 248 між ТК 1/6 та ТК 37 підрядним способом загальною кількістю 287,5 кв. м. на загальну суму 169,62 тис. грн без ПДВ.

Частина ділянки від ТК-1/6 до ТК-37 знаходиться під проїжджою частиною міської дороги, а також де які ділянки розташовані під пішохідною частиною міста.

Після проведення ремонтних робіт мережі трубопроводів по ділянки від ТК-1/6 до ТК-37 КП «Теплоенерго» згідно Закону України «Про благоустрій населених пунктів» повинно відновити покриття, а саме у випадках пошкодження чи знищення елементів благоустрою, визначених пунктом, винна юридична чи фізична особа усуває пошкодження (відновлює елементи благоустрою) власними силами або за домовленістю з балансоутримувачем перераховує на його рахунок суму відновної вартості.

У зв'язку з вищевикладеним КП «Теплоенерго» прийняло рішення, що відновить пошкоджену ділянку бруківкою підрядним способом.

Розрахунок строку окупності заходу по відновленню бруківки після ремонту теплотраси кварталу 248 між ТК 1/6 та ТК 37 наведено у таблиці Додатку 3 «Фінансовий план використання коштів для виконання інвестиційної програми на 2020 – 2021 роки КП «Теплоенерго»», а саме за рахунок збільшення економічної вигоди від зростання капіталізації основних фондів (збільшення амортизаційних відрахувань) на рік в сумі 11,31 тис. грн. Розрахунок значення амортизаційних відрахувань здійснено відповідно до вимог законодавчих актів та облікової політики КП «Теплоенерго» (180 місяців).

Також, слід зазначити, що закупівля товарів, робіт та послуг КП «Теплоенерго» здійснюється відповідно до Закону України «Про публічні закупівлі».

Директор КП «Теплоенерго»

Провідний інженер з
питань інвестиційної діяльності



В. ОДНОШЕВНИЙ

П. НЕЧИПОРЕНКО

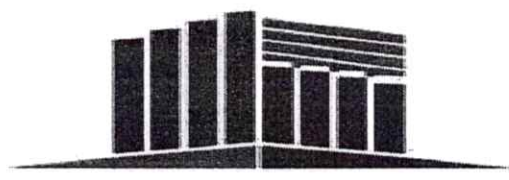

**ПРИВАТНЕ ПІДПРИЄМСТВО
«ЕНЕРГОБУДЕКО»**

39630, Полтавська область, м. Кременчук, вул. Флотська, 4-А, ЄДРПОУ 41254941, тел/факс: (0536) 76-34-61

№ 26/01-2 від «06» «07» 2020 р.

Керівнику підприємства

КОМЕРЦІЙНА ПРОПОЗИЦІЯ

Приватне підприємство «Енергобудеко» просить Вас, прийняти комерційну пропозицію на виконання робіт по демонтажу та монтажу поребриків в кількості 250м.п., та по демонтажу та монтажу тротуарної плитки в кількості 287,5 кв.м. у м. Кременчуці Полтавської області.

Працівники ПП «Енергобудеко» мають необхідні знання та досвід у виконанні аналогічних робіт на теренах Полтавської області. Підприємство має необхідну матеріально-технічну базу для виконання вищезазначених робіт.

Вартість будівельно – монтажних робіт становить 203545,08 грн.(двісті три тисячі п'ятсот сорок п'ять гривень, 08 копійок).

З глибокою повагою та надією на співробітництво,

**Директор
ПП «Енергобудеко»**





**ПРИВАТНЕ ПІДПРИЄМСТВО
«БУДМОНТАЖПРОЕКТ -17»**
19971, Україна, Черкаська область,
Чорнобаївський р-н, с. Кліщинці,
вул. Орла, буд. 5
ЄДРПОУ 41139963, ПІН 411399616036,
тел. /факс (0536) 76-34-61
E-mail: bmp-17@ukr.net



№10/20-329 від «06» липня 2020 р.

Керівнику підприємства

КОМЕРЦІЙНА ПРОПОЗИЦІЯ

ПІ «Будмонтажпроект-17» пропонує свої послуги по виконанню будівельно-монтажних робіт, а саме:

- демонтаж поребриків в кількості – 250 шт.;
- монтаж поребриків в кількості – 250 шт.;
- демонтаж тротуарної плитки в кількості- 287,5 м.кв.;
- монтаж тротуарної плитки в кількості – 287,5 м.кв.

Вартість вищезазначених робіт становить 223325,85 грн. (двісті двадцять три тисячі триста двадцять п'ять гривень, 85 копійок).

**Директор
ПІ «Будмонтажпроект-17»**

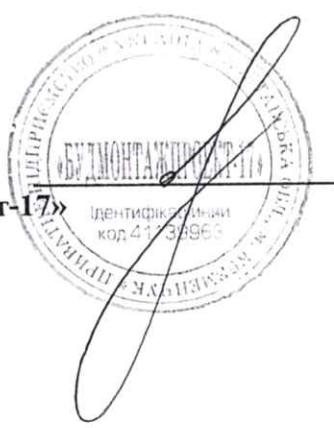

С. В. Галата



Комунальне підприємство «Теплоенерго»

**ДОКУМЕНТИ ФІНАНСОВОЇ ЗВІТНОСТІ ЗА 2018, 2019 РОКИ
(БАЛАНС, ЗВІТ ПРО ФІНАНСОВІ РЕЗУЛЬТАТИ, ЗВІТ ПРО РУХ
ГРОШОВИХ КОШТІВ, ЗВІТ ПРО ВЛАСНИЙ КАПІТАЛ)
КП «ТЕПЛОЕНЕРГО» (КОПІЇ)**

(відповідно до Наказу Міністерства розвитку громад та територій України від 19.08.2020 № 191)

Кременчук 2021

Додаток 1
до Національного положення (стандарту)
бухгалтерського обліку 1 "Загальні вимоги до фінансової звітності"

Копія

Підприємство Комунальне підприємство "Теплоенерго" Дата (рік, місяць, число) _____
 Територія ПОЛТАВСЬКА за ЄДРПОУ _____
 Організаційно-правова форма господарювання Комунальне підприємство за КОАТУУ _____
 Вид економічної діяльності Постачання пари, гарячої води та кондиціонованого повітря за КОПФГ _____
 Середня кількість працівників 1 376 за КВЕД _____
 Адреса, телефон вулиця Софіївська, буд. 68, м. КРЕМЕНЧУК, ПОЛТАВСЬКА обл., 39617 _____ 758723
 Одиниця виміру: тис. грн. без десяткового знака (окрім розділу IV Звіту про фінансові результати (Звіту про сукупний дохід) (форма №2), грошові показники якого наводяться в гривнях з копійками)
 Складено (зробити позначку "v" у відповідній клітинці):
 за положеннями (стандартами) бухгалтерського обліку _____
 за міжнародними стандартами фінансової звітності _____

КОДИ		
2019	01	01
31700972		
5310436500		
150		
35.30		

V

Баланс (Звіт про фінансовий стан)
на **31 грудня 2018** р.

Форма №1 Код за ДКУД **1801001**

А К Т И В	Код рядка	На початок звітного періоду	На кінець звітного періоду
1	2	3	4
I. Необоротні активи			
Нематеріальні активи	1000	14	1 375
первісна вартість	1001	32	1 401
накопичена амортизація	1002	18	26
Незавершені капітальні інвестиції	1005	2 634	1 993
Основні засоби	1010	41 278	55 345
первісна вартість	1011	138 745	153 905
знос	1012	97 467	98 560
Інвестиційна нерухомість	1015	-	-
Первісна вартість інвестиційної нерухомості	1016	-	-
Знос інвестиційної нерухомості	1017	-	-
Довгострокові біологічні активи	1020	-	-
Первісна вартість довгострокових біологічних активів	1021	-	-
Накопичена амортизація довгострокових біологічних активів	1022	-	-
Довгострокові фінансові інвестиції: які обліковуються за методом участі в капіталі інших підприємств	1030	-	-
інші фінансові інвестиції	1035	-	-
Довгострокова дебіторська заборгованість	1040	-	-
Відстрочені податкові активи	1045	-	-
Гудвіл	1050	-	-
Відстрочені аквізиційні витрати	1060	-	-
Залишок коштів у централізованих страхових резервних фондах	1065	-	-
Інші необоротні активи	1090	-	-
Усього за розділом I	1095	43 926	58 713
II. Оборотні активи			
Запаси	1100	3 325	2 707
Виробничі запаси	1101	3 325	2 707
Незавершене виробництво	1102	-	-
Готова продукція	1103	-	-
Товари	1104	-	-
Поточні біологічні активи	1110	-	-
Депозити перестраховування	1115	-	-
Векселі одержані	1120	-	-
Дебіторська заборгованість за продукцію, товари, роботи, послуги	1125	32 677	49 295
Дебіторська заборгованість за розрахунками: за виданими авансами	1130	-	-
з бюджетом	1135	2 960	2 575
у тому числі з податку на прибуток	1136	787	111
Дебіторська заборгованість за розрахунками з нарахованих доходів	1140	-	-
Дебіторська заборгованість за розрахунками із внутрішніх розрахунків	1145	-	-
Інша поточна дебіторська заборгованість	1155	20 780	44 826
Поточні фінансові інвестиції	1160	-	-
Гроші та їх еквіваленти	1165	132	561
Готівка	1166	-	-
Рахунки в банках	1167	119	561
Витрати майбутніх періодів	1170	8	281
Частка перестраховика у страхових резервах у тому числі в: резервах довгострокових зобов'язань	1181	-	-
резервах збитків або резервах належних виплат	1182	-	-
резервах незароблених премій	1183	-	-

ЗОРНИЦЯ ІРИНА ІГОРІВНА
ДИРЕКТОР
31700972

інших страхових резервах	1184	-	-
Інші оборотні активи	1190	29 639	15 610
Усього за розділом II	1195	89 521	115 602
III. Необоротні активи, утримувані для продажу, та групи вибуття	1200	-	-
Баланс	1300	133 447	174 315

Копія

Пасив	Код рядка	На початок звітного періоду	На кінець звітного періоду
1	2	3	4
I. Власний капітал			
Зареєстрований (пайовий) капітал	1400	56 818	70 418
Внески до незареєстрованого статутного капіталу	1401	-	-
Капітал у дооцінках	1405	-	-
Додатковий капітал	1410	2 209	8 081
Емісійний дохід	1411	-	-
Накопичені курсові різниці	1412	-	-
Резервний капітал	1415	-	-
Нерозподілений прибуток (непокритий збиток)	1420	(31 795)	(40 167)
Неоплачений капітал	1425	(-)	(-)
Вилучений капітал	1430	(-)	(-)
Інші резерви	1435	-	-
Усього за розділом I	1495	27 232	38 332
II. Довгострокові зобов'язання і забезпечення			
Відстрочені податкові зобов'язання	1500	-	-
Пенсійні зобов'язання	1505	-	-
Довгострокові кредити банків	1510	-	-
Інші довгострокові зобов'язання	1515	-	-
Довгострокові забезпечення	1520	-	-
Довгострокові забезпечення витрат персоналу	1521	-	-
Цільове фінансування	1525	-	-
Благодійна допомога	1526	-	-
Страхові резерви	1530	-	-
у тому числі:	1531	-	-
резерв довгострокових зобов'язань			
резерв збитків або резерв належних виплат	1532	-	-
резерв незароблених премій	1533	-	-
інші страхові резерви	1534	-	-
Інвестиційні контракти	1535	-	-
Призовий фонд	1540	-	-
Резерв на виплату джек-поту	1545	-	-
Усього за розділом II	1595	-	-
III. Поточні зобов'язання і забезпечення			
Короткострокові кредити банків	1600	-	-
Векселі видані	1605	-	-
Поточна кредиторська заборгованість за:			
довгостроковими зобов'язаннями	1610	-	-
товари, роботи, послуги	1615	81 830	98 029
розрахунками з бюджетом	1620	-	17
у тому числі з податку на прибуток	1621	-	-
розрахунками зі страхування	1625	-	3
розрахунками з оплати праці	1630	-	41
Поточна кредиторська заборгованість за одержаними авансами	1635	-	-
Поточна кредиторська заборгованість за розрахунками з учасниками	1640	-	-
Поточна кредиторська заборгованість із внутрішніх розрахунків	1645	-	-
Поточна кредиторська заборгованість за страховою діяльністю	1650	-	-
Поточні забезпечення	1660	-	-
Доходи майбутніх періодів	1665	-	-
Відстрочені комісійні доходи від перестраховиків	1670	-	-
Інші поточні зобов'язання	1690	24 385	37 893
Усього за розділом III	1695	106 215	135 983
IV. Зобов'язання, пов'язані з необоротними активами, утримуваними для продажу, та групами вибуття	1700	-	-
V. Чиста вартість активів недержавного пенсійного фонду	1800	-	-
Баланс	1900	133 447	174 315

Керівник

Одношевий Віталій Миколайович

Головний бухгалтер

Солдатенко Раїса Петрівна

1 Визначається в порядку, встановленому центральним органом виконавчої влади, що реалізує державну політику у сфері статистики.



Підприємство Комунальне підприємство "Теплоенерго"
(найменування)

Дата (рік, місяць, число)
за ЄДРПОУ

КОДИ		
2019	01	01
31700972		

Звіт про фінансові результати (Звіт про сукупний дохід)
за Рік 2018 р.

Копія

Форма №2 Код за ДКУД **1801003**

I. ФІНАНСОВІ РЕЗУЛЬТАТИ

Стаття	Код рядка	За звітний період	За аналогічний період попереднього року
1	2	3	4
Чистий дохід від реалізації продукції (товарів, робіт, послуг)	2000	190 123	118 822
Чисті зароблені страхові премії	2010	-	-
премії підписані, валова сума	2011	-	-
премії, передані у перестраховування	2012	-	-
зміна резерву незароблених премій, валова сума	2013	-	-
зміна частки перестраховиків у резерві незароблених премій	2014	-	-
Собівартість реалізованої продукції (товарів, робіт, послуг)	2050	(210 971)	(166 529)
Чисті понесені збитки за страховими виплатами	2070	-	-
Валовий:			
прибуток	2090	-	-
збиток	2095	(20 848)	(47 707)
Дохід (витрати) від зміни у резервах довгострокових зобов'язань	2105	-	-
Дохід (витрати) від зміни інших страхових резервів	2110	-	-
зміна інших страхових резервів, валова сума	2111	-	-
зміна частки перестраховиків в інших страхових резервах	2112	-	-
Інші операційні доходи	2120	38 990	53 660
у тому числі:	2121	-	-
дохід від зміни вартості активів, які оцінюються за справедливою вартістю			
дохід від первісного визнання біологічних активів і сільськогосподарської продукції	2122	-	-
дохід від використання коштів, вивільнених від оподаткування	2123	-	-
Адміністративні витрати	2130	(9 858)	(5 296)
Витрати на збут	2150	(1 965)	(1 563)
Інші операційні витрати	2180	(11 594)	(4 082)
у тому числі:	2181	-	-
витрати від зміни вартості активів, які оцінюються за справедливою вартістю			
витрати від первісного визнання біологічних активів і сільськогосподарської продукції	2182	-	-
Фінансовий результат від операційної діяльності:			
прибуток	2190	-	-
збиток	2195	(5 275)	(4 988)
Доход від участі в капіталі	2200	-	-
Інші фінансові доходи	2220	36	6
Інші доходи	2240	-	4 259
у тому числі:	2241	-	-
дохід від благодійної допомоги			
Фінансові витрати	2250	(-)	(-)
Втрати від участі в капіталі	2255	(-)	(-)
Інші витрати	2270	(1 480)	(61)
Прибуток (збиток) від впливу інфляції на монетарні статті	2275		



Фінансовий результат до оподаткування:			
прибуток	2290	-	-
збиток	2295	(6 719)	(784)
Витрати (дохід) з податку на прибуток	2300	-	-
Прибуток (збиток) від припиненої діяльності після оподаткування	2305	-	-
Чистий фінансовий результат:			
прибуток	2350	-	-
збиток	2355	(6 719)	(784)

II. СУКУПНИЙ ДОХІД

Стаття	Код рядка	За звітний період	За аналогічний період попереднього року
1	2	3	4
Дооцінка (уцінка) необоротних активів	2400	-	-
Дооцінка (уцінка) фінансових інструментів	2405	-	-
Накопичені курсові різниці	2410	-	-
Частка іншого сукупного доходу асоційованих та спільних підприємств	2415	-	-
Інший сукупний дохід	2445	-	-
Інший сукупний дохід до оподаткування	2450	-	-
Податок на прибуток, пов'язаний з іншим сукупним доходом	2455	-	-
Інший сукупний дохід після оподаткування	2460	-	-
Сукупний дохід (сума рядків 2350, 2355 та 2460)	2465	(6 719)	(784)

III. ЕЛЕМЕНТИ ОПЕРАЦІЙНИХ ВИТРАТ

Назва статті	Код рядка	За звітний період	За аналогічний період попереднього року
1	2	3	4
Матеріальні затрати	2500	156 474	130 724
Витрати на оплату праці	2505	36 836	27 254
Відрахування на соціальні заходи	2510	7 903	5 685
Амортизація	2515	10 333	8 231
Інші операційні витрати	2520	22 842	5 576
Разом	2550	234 388	177 470

IV. РОЗРАХУНОК ПОКАЗНИКІВ ПРИБУТКОВОСТІ АКЦІЙ

Назва статті	Код рядка	За звітний період	За аналогічний період попереднього року
1	2	3	4
Середньорічна кількість простих акцій	2600	-	-
Скоригована середньорічна кількість простих акцій	2605	-	-
Чистий прибуток (збиток) на одну просту акцію	2610	-	-
Скоригований чистий прибуток (збиток) на одну просту акцію	2615	-	-
Дивіденди на одну просту акцію	2650	-	-

Керівник

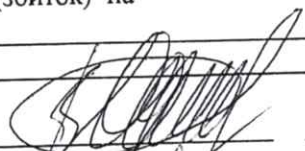

Одношевний Віталій Миколайович

Головний бухгалтер



Солдатенко Раїса Петрівна



КОДИ		
2019	01	01
31700972		

Підприємство **Комунальне підприємство "Теплоенерго"**

Дата (рік, місяць, число)

за ЄДРПОУ

(найменування)

Звіт про власний капітал
за Рік 2018 р.

Форма №4

Код за ДКУД

1801005

Копія

Стаття	Код рядка	Зареєстрований (пайовий) капітал	Капітал у дооцінках	Додатковий капітал	Резервний капітал	Нерозподілений прибуток (непокритий збиток)	Неоплачений капітал	Вилучений капітал	Всього
1	2	3	4	5	6	7	8	9	10
Залишок на початок року	4000	56 818	-	2 209	-	(31 795)	-	-	27 232
Коригування: Зміна облікової політики	4005	-	-	-	-	-	-	-	-
Виправлення помилок	4010	-	-	-	-	(1 037)	-	-	(1 037)
Інші зміни	4090	-	-	-	-	-	-	-	-
Скоригований залишок на початок року	4095	56 818	-	2 209	-	(32 832)	-	-	26 195
Чистий прибуток (збиток) за звітний період	4100	-	-	-	-	(6 719)	-	-	(6 719)
Інший сукупний дохід за звітний період	4110	-	-	-	-	-	-	-	-
Дооцінка (уцінка) необоротних активів	4111	-	-	-	-	-	-	-	-
Дооцінка (уцінка) фінансових інструментів	4112	-	-	-	-	-	-	-	-
Накопичені курсові різниці	4113	-	-	-	-	-	-	-	-
Частка іншого сукупного доходу асоційованих і спільних підприємств	4114	-	-	-	-	-	-	-	-
Інший сукупний дохід	4116	-	-	-	-	-	-	-	-
Розподіл прибутку: Виплати власникам (дивіденди)	4200	-	-	-	-	(616)	-	-	(616)
Спрямування прибутку до зареєстрованого капіталу	4205	-	-	-	-	-	-	-	-
Відрахування до резервного капіталу	4210	-	-	-	-	-	-	-	-
Сума чистого прибутку, належна до бюджету відповідно до законодавства	4215	-	-	-	-	-	-	-	-
Сума чистого прибутку на створення спеціальних (цільових) фондів	4220	-	-	-	-	-	-	-	-



1	2	3	4	5	6	7	8	9	10
Сума чистого прибутку на матеріальне заохочення	4225	-	-	-	-	-	-	-	-
Внески учасників:									
Внески до капіталу	4240	13 600	-	21 773	-	-	-	-	35 373
Погашення заборгованості з капіталу	4245	-	-	-	-	-	-	-	-
Вилучення капіталу:									
Викуп акцій (часток)	4260	-	-	-	-	-	-	-	-
Перепродаж викуплених акцій (часток)	4265	-	-	-	-	-	-	-	-
Анулювання викуплених акцій (часток)	4270	-	-	-	-	-	-	-	-
Вилучення частки в капіталі	4275	-	-	-	-	-	-	-	-
Зменшення номінальної вартості акцій	4280	-	-	-	-	-	-	-	-
Інші зміни в капіталі	4290	-	-	(15 901)	-	-	-	-	(15 901)
Придбання (продаж) неконтрольованої частки в дочірньому підприємстві	4291	-	-	-	-	-	-	-	-
Разом змін у капіталі	4295	13 600	-	5 872	-	(7 335)	-	-	12 137
Залишок на кінець року	4300	70 418	-	8 081	-	(40 167)	-	-	38 332

Керівник



Одношевний Віталій Миколайович

Головний бухгалтер

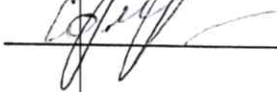

Солдатенко Раїса Петрівна



Підприємство **Комунальне підприємство "Теплоенерго"**

Дата (рік, місяць, число) за ЄДРПОУ

КОДИ		
2019	01	01
31700972		

(найменування)

**Звіт про рух грошових коштів (за прямим методом)
за Рік 2018 р.**

Копія

Форма N3 Код за ДКУД 1801004

Стаття	Код	За звітний період	За аналогічний період попереднього року
1	2	3	4
I. Рух коштів у результаті операційної діяльності			
Надходження від: Реалізації продукції (товарів, робіт, послуг)	3000	127 285	94 659
Повернення податків і зборів у тому числі податку на додану вартість	3005 3006	433 -	-
Цільового фінансування	3010	102 521	92 239
Надходження від отримання субсидій, дотацій	3011	102 521	92 239
Надходження авансів від покупців і замовників	3015	-	-
Надходження від повернення авансів	3020	1 514	166
Надходження від відсотків за залишками коштів на поточних рахунках	3025	-	-
Надходження від боржників неустойки (штрафів, пені)	3035	243	105
Надходження від операційної оренди	3040	-	-
Надходження від отримання роялті, авторських винагород	3045	-	-
Надходження від страхових премій	3050	-	-
Надходження фінансових установ від повернення позик	3055	-	-
Інші надходження	3095	12 675	3 943
Витрачання на оплату: Товарів (робіт, послуг)	3100	(200 829)	(161 648)
Праці	3105	(29 551)	(22 506)
Відрахувань на соціальні заходи	3110	(7 852)	(6 007)
Зобов'язань з податків і зборів	3115	(7 969)	(5 649)
Витрачання на оплату зобов'язань з податку на прибуток	3116	(111)	(-)
Витрачання на оплату зобов'язань з податку на додану вартість	3117	(-)	(-)
Витрачання на оплату зобов'язань з інших податків і зборів	3118	(7 858)	(5 649)
Витрачання на оплату авансів	3135	(-)	(-)
Витрачання на оплату повернення авансів	3140	(6)	(1)
Витрачання на оплату цільових внесків	3145	(10 423)	(-)
Витрачання на оплату зобов'язань за страховими контрактами	3150	(-)	(-)
Витрачання фінансових установ на надання позик	3155	(-)	(-)
Інші витрачання	3190	(1 248)	(3 019)
Чистий рух коштів від операційної діяльності	3195	-13 207	-7 718
II. Рух коштів у результаті інвестиційної діяльності			
Надходження від реалізації: фінансових інвестицій	3200	-	-
необоротних активів	3205	-	-
Надходження від отриманих: відсотків	3215	-	-
дивідендів	3220	-	-
Надходження від деривативів	3225	-	-
Надходження від погашення позик	3230	-	-
Надходження від вибуття дочірнього підприємства та іншої господарської одиниці	3235	-	-
Інші надходження	3250	-	-

**З ОРИГІНАЛОМ ЗОСТАТИ
ДИРЕКТОР В.М. КОСОВЕВИЧ**

Витрачання на придбання: фінансових інвестицій	3255	(-)	(-)
необоротних активів	3260	(-)	(12 682)
Виплати за деривативами	3270	(-)	(-)
Витрачання на надання позик	3275	(-)	(-)
Витрачання на придбання дочірнього підприємства та іншої господарської одиниці	3280	-	-
Інші платежі	3290	(-)	(-)
Чистий рух коштів від інвестиційної діяльності	3295	-	-12 676
III. Рух коштів у результаті фінансової діяльності			
Надходження від: Власного капіталу	3300	13 600	13 938
Отримання позик	3305	-	-
Надходження від продажу частки в дочірньому підприємстві	3310	-	-
Інші надходження	3340	36	-
Витрачання на: Викуп власних акцій	3345	(-)	(-)
Погашення позик	3350	-	-
Сплату дивідендів	3355	(-)	(-)
Витрачання на сплату відсотків	3360	(-)	(-)
Витрачання на сплату заборгованості з фінансової оренди	3365	(-)	(-)
Витрачання на придбання частки в дочірньому підприємстві	3370	-	-
Витрачання на виплати неконтрольованим часткам у дочірніх підприємствах	3375	-	-
Інші платежі	3390	(-)	(-)
Чистий рух коштів від фінансової діяльності	3395	13 636	13 938
Чистий рух грошових коштів за звітний період	3400	429	-6 456
Залишок коштів на початок року	3405	132	6 588
Вплив зміни валютних курсів на залишок коштів	3410	-	-
Залишок коштів на кінець року	3415	561	132

Керівник

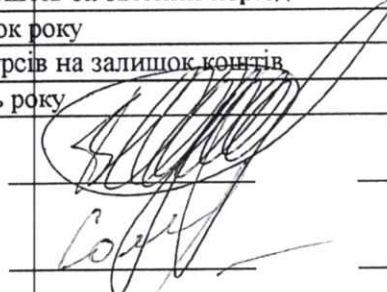

Одношевний Віталій Миколайович

Головний бухгалтер



Солдатенко Раїса Петрівна



Підприємство **Комунальне підприємство "Теплоенерго"**Дата (рік, місяць, число)
за ЄДРПОУ

КОДИ		
2020	01	01
31700972		

(найменування)

ДОКУМЕНТ ПРИЙНЯТО**Звіт про рух грошових коштів (за прямим методом)
за Рік 2019 р.****Копія**

Форма №3 Код за ДКУД 1801004

Стаття	Код	За звітний період	За аналогічний період попереднього року
1	2	3	4
I. Рух коштів у результаті операційної діяльності			
Надходження від:			
Реалізації продукції (товарів, робіт, послуг)	3000	245 531	127 285
Повернення податків і зборів	3005	-	433
у тому числі податку на додану вартість	3006	-	-
Цільового фінансування	3010	46 632	102 521
Надходження від отримання субсидій, дотацій	3011	-	102 521
Надходження авансів від покупців і замовників	3015	-	-
Надходження від повернення авансів	3020	1 046	1 514
Надходження від відсотків за залишками коштів на поточних рахунках	3025	143	-
Надходження від боржників неустойки (штрафів, пені)	3035	1 321	243
Надходження від операційної оренди	3040	14 853	-
Надходження від отримання роялті, авторських винагород	3045	-	-
Надходження від страхових премій	3050	-	-
Надходження фінансових установ від повернення позик	3055	-	-
Інші надходження	3095	-	12 675
Витрачання на оплату:			
Товарів (робіт, послуг)	3100	(235 647)	(200 829)
Праці	3105	(37 858)	(29 551)
Відрахувань на соціальні заходи	3110	(10 194)	(7 852)
Зобов'язань з податків і зборів	3115	(9 399)	(7 969)
Витрачання на оплату зобов'язань з податку на прибуток	3116	(76)	(111)
Витрачання на оплату зобов'язань з податку на додану вартість	3117	(-)	(-)
Витрачання на оплату зобов'язань з інших податків і зборів	3118	(9 323)	(7 858)
Витрачання на оплату авансів	3135	(-)	(-)
Витрачання на оплату повернення авансів	3140	(746)	(6)
Витрачання на оплату цільових внесків	3145	(853)	(10 423)
Витрачання на оплату зобов'язань за страховими контрактами	3150	(-)	(-)
Витрачання фінансових установ на надання позик	3155	(-)	(-)
Інші витрачання	3190	(17 638)	(1 248)
Чистий рух коштів від операційної діяльності	3195	-2 809	-13 207
II. Рух коштів у результаті інвестиційної діяльності			
Надходження від реалізації:			
фінансових інвестицій	3200	-	-
необоротних активів	3205	-	-
Надходження від отриманих:			
відсотків	3215	-	-
дивідендів	3220	-	-
Надходження від деривативів	3225	-	-
Надходження від погашення позик	3230	-	-
Надходження від вибуття дочірнього підприємства та іншої господарської одиниці	3235	-	-
Інші надходження	3250	-	-



Копія

Витрачання на придбання: фінансових інвестицій	3255	(-)	(-)
необоротних активів	3260	(-)	(-)
Виплати за деривативами	3270	(-)	(-)
Витрачання на надання позик	3275	(-)	(-)
Витрачання на придбання дочірнього підприємства та іншої господарської одиниці	3280	(-)	(-)
Інші платежі	3290	(-)	(-)
Чистий рух коштів від інвестиційної діяльності	3295	-	-
III. Рух коштів у результаті фінансової діяльності			
Надходження від: Власного капіталу	3300	15 175	13 600
Отримання позик	3305	-	-
Надходження від продажу частки в дочірньому підприємстві	3310	-	-
Інші надходження	3340	-	36
Витрачання на: Викуп власних акцій	3345	(-)	(-)
Погашення позик	3350	(-)	(-)
Сплату дивідендів	3355	(-)	(-)
Витрачання на сплату відсотків	3360	(-)	(-)
Витрачання на сплату заборгованості з фінансової оренди	3365	(-)	(-)
Витрачання на придбання частки в дочірньому підприємстві	3370	(-)	(-)
Витрачання на виплати неконтрольованим часткам у дочірніх підприємствах	3375	(-)	(-)
Інші платежі	3390	(-)	(-)
Чистий рух коштів від фінансової діяльності	3395	15 175	13 636
Чистий рух грошових коштів за звітний період	3400	12 366	429
Залишок коштів на початок року	3405	561	132
Вплив зміни валютних курсів на залишок коштів	3410	-	-
Залишок коштів на кінець року	3415	12 927	561

Керівник



Віталій
Миколайович

ЕП Малиш Ірина
Євгенівна

Одношевий Віталій Миколайович

Малиш Ірина Євгенівна



КОДИ		
2020	01	01
31700972		

ДОКУМЕНТ ПРИЙНЯТО

КОПІЯ

Підприємство **Комунальне підприємство "Теплоенерго"**

Дата (рік, місяць, число)

за ЄДРПОУ

(найменування)

Звіт про власний капітал
за Рік 2019 р.

Форма №4

Код за ДКУД

1801005

Стаття	Код рядка	Зареєстрований (пайовий) капітал	Капітал у дооцінках	Додатковий капітал	Резервний капітал	Нерозподілений прибуток (непокритий збиток)	Неоплачений капітал	Вилучений капітал	Всього
1	2	3	4	5	6	7	8	9	10
Залишок на початок року	4000	70 418	-	8 081	-	(40 167)	-	-	38 332
Коригування:									
Зміна облікової політики	4005	-	-	-	-	-	-	-	-
Виправлення помилок	4010	-	-	-	-	(29 140)	-	-	(29 140)
Інші зміни	4090	-	-	-	-	-	-	-	-
Скоригований залишок на початок року	4095	70 418	-	8 081	-	(69 307)	-	-	9 192
Чистий прибуток (збиток) за звітний період	4100	-	-	-	-	(33 362)	-	-	(33 362)
Інший сукупний дохід за звітний період	4110	-	-	-	-	-	-	-	-
Дооцінка (уцінка) необоротних активів	4111	-	-	-	-	-	-	-	-
Дооцінка (уцінка) фінансових інструментів	4112	-	-	-	-	-	-	-	-
Накопичені курсові різниці	4113	-	-	-	-	-	-	-	-
Частка іншого сукупного доходу асоційованих і спільних підприємств	4114	-	-	-	-	-	-	-	-
Інший сукупний дохід	4116	-	-	-	-	-	-	-	-
Розподіл прибутку:									
Виплати власникам (дивіденди)	4200	-	-	-	-	-	-	-	-
Спрямування прибутку до зареєстрованого капіталу	4205	-	-	-	-	-	-	-	-
Відрахування до резервного капіталу	4210	-	-	-	-	-	-	-	-
Сума чистого прибутку, належна до бюджету відповідно до законодавства	4215	-	-	-	-	-	-	-	-
Сума чистого прибутку на створення спеціальних (щільових) фондів	4220	-	-	-	-	-	-	-	-



Копія

1	2	3	4	5	6	7	8	9	10
Сума чистого прибутку на матеріальне заохочення	4225	-	-	-	-	-	-	-	-
Внески учасників:									
Внески до капіталу	4240	5 573	-	-	-	-	-	-	5 573
Погашення заборгованості з капіталу	4245	-	-	-	-	-	-	-	-
Вилучення капіталу:									
Викуп акцій (часток)	4260	-	-	-	-	-	-	-	-
Перепродаж викуплених акцій (часток)	4265	-	-	-	-	-	-	-	-
Анулювання викуплених акцій (часток)	4270	-	-	-	-	-	-	-	-
Вилучення частки в капіталі	4275	-	-	-	-	-	-	-	-
Зменшення номінальної вартості акцій	4280	-	-	-	-	-	-	-	-
Інші зміни в капіталі	4290	-	-	11 236	-	-	-	-	11 236
Придбання (продаж) неконтрольованої частки в дочірньому підприємстві	4291	-	-	-	-	-	-	-	-
Разом змін у капіталі	4295	5 573	-	11 236	-	(33 362)	-	-	(16 553)
Залишок на кінець року	4300	75 091	-	19 317	-	(102 669)	-	-	(7 361)

Керівник
 Головний бухгалтер



Віталій Миколайович
ЕТ Малиш Ірина Євгенівна

Одношевий Віталій Миколайович

Малиш Ірина Євгенівна



Копія

Підприємство **Комунальне підприємство "Теплоенерго"**

Дата (рік, місяць, число) _____ за ЄДРПОУ _____

КОДИ		
2020	01	01
31700972		

Звіт про фінансові результати (Звіт про сукупний дохід)
за Рік 2019 р.

ДОКУМЕНТ ПРИЙНЯТО

Форма N2 Код за ДКУД **1801003**

I. ФІНАНСОВІ РЕЗУЛЬТАТИ

Стаття	Код рядка	За звітний період	За аналогічний період попереднього року
1	2	3	4
Чистий дохід від реалізації продукції (товарів, робіт, послуг)	2000	205 165	190 123
Чисті зароблені страхові премії	2010	-	-
премії підписані, валова сума	2011	-	-
премії, передані у перестраховування	2012	-	-
зміна резерву незароблених премій, валова сума	2013	-	-
зміна частки перестраховиків у резерві незароблених премій	2014	-	-
Собівартість реалізованої продукції (товарів, робіт, послуг)	2050	(227 757)	(210 971)
Чисті понесені збитки за страховими виплатами	2070	-	-
Валовий:			
прибуток	2090	-	-
збиток	2095	(22 592)	(20 848)
Дохід (витрати) від зміни у резервах довгострокових зобов'язань	2105	-	-
Дохід (витрати) від зміни інших страхових резервів	2110	-	-
зміна інших страхових резервів, валова сума	2111	-	-
зміна частки перестраховиків в інших страхових резервах	2112	-	-
Інші операційні доходи	2120	9 682	38 990
у тому числі:	2121	-	-
дохід від зміни вартості активів, які оцінюються за справедливою вартістю			
дохід від первісного визнання біологічних активів і сільськогосподарської продукції	2122	-	-
дохід від використання коштів, вивільнених від оподаткування	2123	-	-
Адміністративні витрати	2130	(12 671)	(9 858)
Витрати на збут	2150	(-)	(1 965)
Інші операційні витрати	2180	(9 396)	(11 594)
у тому числі:	2181	-	-
витрати від зміни вартості активів, які оцінюються за справедливою вартістю			
витрати від первісного визнання біологічних активів і сільськогосподарської продукції	2182	-	-
Фінансовий результат від операційної діяльності:			
прибуток	2190	-	-
збиток	2195	(34 977)	(5 275)
Доход від участі в капіталі	2200	-	-
Інші фінансові доходи	2220	1 663	36
Інші доходи	2240	-	-
у тому числі:	2241	-	-
дохід від благодійної допомоги			
Фінансові витрати	2250	(-)	(-)
Витрати від участі в капіталі	2255	(-)	(-)
Інші витрати	2270	(48)	(1 480)
Прибуток (збиток) від впливу інфляції на монетарні статті	2275	-	-



Фінансовий результат до оподаткування:	2290	-	-
прибуток	2295	(33 362)	(6 719)
збиток	2300	-	-
Витрати (дохід) з податку на прибуток	2305	-	-
Прибуток (збиток) від припиненої діяльності після оподаткування			
Чистий фінансовий результат:	2350	-	-
прибуток	2355	(33 362)	(6 719)
збиток			

II. СУКУПНИЙ ДОХІД

Стаття	Код рядка	За звітний період	За аналогічний період попереднього року
1	2	3	4
Дооцінка (уцінка) необоротних активів	2400	-	-
Дооцінка (уцінка) фінансових інструментів	2405	-	-
Накопичені курсові різниці	2410	-	-
Частка іншого сукупного доходу асоційованих та спільних підприємств	2415	-	-
Інший сукупний дохід	2445	-	-
Інший сукупний дохід до оподаткування	2450	-	-
Податок на прибуток, пов'язаний з іншим сукупним доходом	2455	-	-
Інший сукупний дохід після оподаткування	2460	-	-
Сукупний дохід (сума рядків 2350, 2355 та 2460)	2465	(33 362)	(6 719)

III. ЕЛЕМЕНТИ ОПЕРАЦІЙНИХ ВИТРАТ

Назва статті	Код рядка	За звітний період	За аналогічний період попереднього року
1	2	3	4
Матеріальні затрати	2500	161 336	156 474
Витрати на оплату праці	2505	48 580	36 836
Відрахування на соціальні заходи	2510	10 984	7 903
Амортизація	2515	11 797	10 333
Інші операційні витрати	2520	17 127	22 842
Разом	2550	249 824	234 388

IV. РОЗРАХУНОК ПОКАЗНИКІВ ПРИБУТКОВОСТІ АКЦІЙ

Назва статті	Код рядка	За звітний період	За аналогічний період попереднього року
1	2	3	4
Середньорічна кількість простих акцій	2600	-	-
Скоригована середньорічна кількість простих акцій	2605	-	-
Чистий прибуток (збиток) на одну просту акцію	2610	-	-
Скоригований чистий прибуток (збиток) на одну просту акцію	2615	-	-
Дивіденди на одну просту акцію	2650	-	-

Віталій
Миколайович

Одношевий Віталій Миколайович

ЕП Малиш Ірина
Сєвєнієна

Малиш Ірина Євгенівна



Копія

Додаток 1
до Національного положення (стандарту)
бухгалтерського обліку 1 "Загальні вимоги до фінансової звітності"

Підприємство **Комунальне підприємство "Теплоенерго"**
 Територія **ПОЛТАВСЬКА**
 Організаційно-правова форма господарювання **Комунальне підприємство**
 Вид економічної діяльності **Постачання пари, гарячої води та кондиційованого повітря**
 Середня кількість працівників **383**
 Адреса, телефон **вулиця Софіївська буд. 68, м. КРЕМЕНЧУК, ПОЛТАВСЬКА обл., 39617**
 Одиниця виміру: тис. грн. без десятих
 грошові показники якого наводяться в гривнях з копійками)
 Складено (зробити позначку "v" у відповідній клітинці):
 за положеннями (стандартами) бухгалтерського обліку
 за міжнародними стандартами фінансової звітності

Дата (рік, місяць, число)
 за КОХТУУ
 за КОПФГ
 за КВЕД

КОДИ	
ДОКУМЕНТ ПРИНЯТО	
5310436500	
150	
35.30	

V

Баланс (Звіт про фінансовий стан)
на **31 грудня 2019** р.

Форма №1 Код за ДКУД **1801001**

А К Т И В	Код рядка	На початок звітного періоду	На кінець звітного періоду
1	2	3	4
I. Необоротні активи			
Нематеріальні активи	1000	1 375	1 361
первісна вартість	1001	1 401	1 401
накопичена амортизація	1002	26	40
Незавершені капітальні інвестиції	1005	1 993	3 785
Основні засоби	1010	55 345	55 313
первісна вартість	1011	153 905	171 912
знос	1012	98 560	116 599
Інвестиційна нерухомість	1015	-	-
Первісна вартість інвестиційної нерухомості	1016	-	-
Знос інвестиційної нерухомості	1017	-	-
Довгострокові біологічні активи	1020	-	-
Первісна вартість довгострокових біологічних активів	1021	-	-
Накопичена амортизація довгострокових біологічних активів	1022	-	-
Довгострокові фінансові інвестиції: які обліковуються за методом участі в капіталі інших підприємств	1030	-	-
інші фінансові інвестиції	1035	-	-
Довгострокова дебіторська заборгованість	1040	-	-
Відстрочені податкові активи	1045	-	-
Гудвіл	1050	-	-
Відстрочені аквізиційні витрати	1060	-	-
Залишок коштів у централізованих страхових резервних фондах	1065	-	-
Інші необоротні активи	1090	-	-
Усього за розділом I	1095	58 713	60 459
II. Оборотні активи			
Запаси	1100	2 707	3 278
Виробничі запаси	1101	2 707	3 278
Незавершене виробництво	1102	-	-
Готова продукція	1103	-	-
Товари	1104	-	-
Поточні біологічні активи	1110	-	-
Депозити перестраховування	1115	-	-
Векселі одержані	1120	-	-
Дебіторська заборгованість за продукцію, товари, роботи, послуги	1125	49 295	98 696
Дебіторська заборгованість за розрахунками: за виданими авансами	1130	-	-
з бюджетом	1135	2 575	2 306
у тому числі з податку на прибуток	1136	111	187
Дебіторська заборгованість за розрахунками з нарахованих доходів	1140	-	-
Дебіторська заборгованість за розрахунками із внутрішніх розрахунків	1145	-	-
Інша поточна дебіторська заборгованість	1155	44 826	15 391
Поточні фінансові інвестиції	1160	-	-
Гроші та їх еквіваленти	1165	561	12 927
Готівка	1166	-	-
Рахунки в банках	1167	561	12 927
Витрати майбутніх періодів	1170	28	12
Частка перестраховика у страхових резервах	1180	-	-
у тому числі в: резервах довгострокових зобов'язань	1181	-	-
резервах збитків або резервах належних виплат	1182	-	-
резервах незароблених премій	1183	-	-

З ОРИГІНАЛУ ВІДПЕЧАТО
ДИРЕКТОР О.М. КОШЕВНИК

Копія

інших страхових резервах	1184	-	15 899
Інші оборотні активи	1190	15 610	148 509
Усього за розділом II	1195	115 602	-
III. Необоротні активи, утримувані для продажу, та групи вибуття	1200	-	208 968
Баланс	1300	174 315	-

Пасив	Код рядка	На початок звітного періоду	На кінець звітного періоду
	2	3	4
I. Власний капітал			
Зареєстрований (пайовий) капітал	1400	70 418	75 991
Внески до незареєстрованого статутного капіталу	1401	-	-
Капітал у дооцінках	1405	-	-
Додатковий капітал	1410	8 081	19 317
Емісійний дохід	1411	-	-
Накопичені курсові різниці	1412	-	-
Резервний капітал	1415	-	-
Нерозподілений прибуток (непокритий збиток)	1420	(40 167)	(102 669)
Неоплачений капітал	1425	(-)	(-)
Вилучений капітал	1430	(-)	(-)
Інші резерви	1435	-	-
Усього за розділом I	1495	38 332	(7 361)
II. Довгострокові зобов'язання і забезпечення			
Відстрочені податкові зобов'язання	1500	-	-
Пенсійні зобов'язання	1505	-	-
Довгострокові кредити банків	1510	-	5 700
Інші довгострокові зобов'язання	1515	-	-
Довгострокові забезпечення	1520	-	-
Довгострокові забезпечення витрат персоналу	1521	-	-
Цільове фінансування	1525	-	-
Благодійна допомога	1526	-	-
Страхові резерви	1530	-	-
у тому числі:	1531	-	-
резерв довгострокових зобов'язань	1532	-	-
резерв збитків або резерв належних виплат	1533	-	-
резерв незароблених премій	1534	-	-
інші страхові резерви	1535	-	-
Інвестиційні контракти	1540	-	-
Призовий фонд	1545	-	-
Резерв на виплату джек-поту	1595	-	5 700
Усього за розділом II			
III. Поточні зобов'язання і забезпечення			
Короткострокові кредити банків	1600	-	-
Векселі видані	1605	-	-
Поточна кредиторська заборгованість за:			
довгостроковими зобов'язаннями	1610	-	-
товари, роботи, послуги	1615	98 029	81 799
розрахунками з бюджетом	1620	17	591
у тому числі з податку на прибуток	1621	-	-
розрахунками зі страхування	1625	3	138
розрахунками з оплати праці	1630	41	1 208
Поточна кредиторська заборгованість за одержаними авансами	1635	-	-
Поточна кредиторська заборгованість за розрахунками з учасниками	1640	-	-
Поточна кредиторська заборгованість із внутрішніх розрахунків	1645	-	-
Поточна кредиторська заборгованість за страховою діяльністю	1650	-	-
Поточні забезпечення	1660	-	513
Доходи майбутніх періодів	1665	-	-
Відстрочені комісійні доходи від перестраховиків	1670	-	-
Інші поточні зобов'язання	1690	37 893	126 380
Усього за розділом III	1695	135 983	210 629
IV. Зобов'язання, пов'язані з необоротними активами, утримуваними для продажу, та групами вибуття	1700	-	-
V. Чиста вартість активів недержавного пенсійного фонду	1800	-	-
Баланс	1900	174 315	208 968



ЕП *Одношевний Віталій*
Миколайович

ЕП *Малиш Ірина*
Євгенівна

Одношевний Віталій Миколайович

Малиш Ірина Євгенівна



Додаток 7
до Порядку розроблення, погодження та
затвердження інвестиційних програм
суб'єктів господарювання у сфері
теплопостачання, ліцензування діяльності
яких здійснюють Рада міністрів
Автономної Республіки Крим, обласні,
Київська та Севастопольська міські
державні адміністрації
(підпункт 5 пункту 3 розділу III)

ІНФОРМАЦІЙНА ЗГОДА
посадової особи суб'єкта господарювання на обробку
персональних даних

Я, Одношевний Віталій Миколайович,
(прізвище, ім'я, по батькові)

при наданні даних до органу місцевого самоврядування
(найменування уповноваженого органу)

даю згоду відповідно до Закону України "Про захист персональних даних" на
обробку моїх особистих персональних даних у картотеках та/або за
допомогою інформаційно-телекомунікаційних систем з метою підготовки
відповідно до вимог законодавства статистичної, адміністративної та іншої
інформації з питань діяльності суб'єкта господарювання.

(підпис)

Директор
(посада посадової особи суб'єкта
господарювання)

"23" "02" 2021 року
(дата)

Віталій. ОДНОШЕВНИЙ
(Власне ім'я, ПРІЗВИЩЕ)